

8



lábak és kerekek



Strong asztallábak	8.3 – 8.4
Miladesign dizájnlabák	8.5 – 8.6
Asztallábak alumíniumból	8.7
Asztallábak acél profilból	8.8 – 8.9
Asztalok alu profilokból	8.10
Miladesign összerakható asztalszerkezetek	8.11 – 8.12
Pöttker vasalat összecusukható asztalokhoz	8.13 – 8.20
Állítható Fennel lábak konyhába	8.21 – 8.22
Állítható Strong lábak konyhába	8.23
Állítható Strong Big lábak konyhába	8.24
Állítható Slim lábak konyhába	8.25 – 8.26
Állítható Rehau lábak konyhába	8.27
Egyéb állítható lábak	8.29 – 8.34
Csuszkák	8.35 – 8.39
Kerekek	8.40 – 8.44
Design kerekek	8.45 – 8.46
Hagyományos kerekek	8.47 – 8.50
Tente kerekek	8.52 – 8.54
Dizájnós bútorlábak	8.55 – 8.56
Bútorlábak edzett műanyagból	8.57 – 8.59
Bútorlábak Strong	8.60 – 8.68
Bútorlábak alumínium profilból	8.69 – 8.70
Strong központi asztallábak	8.71 – 8.72
Miladesign dizájn központi asztallábak	8.73
Miladesign központi asztallábak összecusukható deszkával	8.74
További központi asztallábak	8.75 – 8.77
Keszeböhmer központi állítható asztalláb	8.78
Hettich	
Szintezőlábak szokli takarókhöz	8.79 – 8.80
Kerekek	8.81

Strong
asztallábak

- gyors szerelés
- szilárd csatlakozás
- nagy stabilitás

**Szerelési idő**

nagyon gyors a nyílások előfúrása és akkus csavarhúzó használata esetén.

Szilárdság

a perem és a láb közötti összeköttetés akár többszörösen-magasabb, más modellekkel szemben.

Technológia

patentos csatlakozás hegesztés nélkül – nem vezet a talp deformálódásához a hegesztési ponton

Csomagolás

4 teljes lábat tartalmaz, beleértve a peremeket és műanyag állítható csavarokat. Csavarok az asztallap rögzítéséhez (összesen 6 darab minden lábhoz, 5 × 25 mm félgömbfejű csavarral). Sablon az asztal sarkába való felszereléshez (710 mm magasságban)

További jellemzők

láb falvastagsága 1 mm

Asztalláb gömbölyű Ø 60 mm

kód	felület	magasság H (mm)	állíthatóság (mm)
290666	fekete fényes	710	+30
290667		820	
394902		1 100	
290683	ezüst RAL 9006 fényes	710	
290684		820	
394899		1 100	
290668	szürke RAL 7004 fényes	710	
290669		820	
290670		1 100	
290671	fényes fehér	710	
290672		820	
394893		1 100	
290673	króm	710	
290674		820	
290675		1 100	
290676	csiszolt acél (rozsdamentes acél imitáció) félmatt	710	
290677		820	
290678		1 100	
290679	szatén króm matt	710	
290680		820	
290681		1 100	
290682	szatén nikkelt matt	710	
		820	

- az asztallábakat mellékelt karimákkal szállítjuk, amelyek nagyon erős kötést biztosítanak az asztallappal

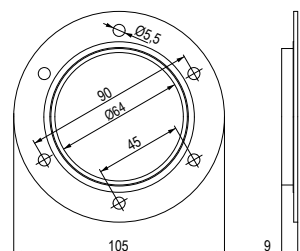
**TARTOZÉKOK**

350418	Strong állítható csavar
350419	Strong felső perem

fekete
fényesezüst RAL 9006
fényesszürke RAL 7004
fényesfehér
fényes

króm

csiszolt acél
félmattszatén króm
mattszatén nikkelt
matt

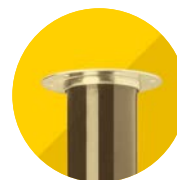

N Huzalos asztalláb

kód	felület	magasság H (mm)
318051	fekete	420
318052		710
318054	króm	420
318055		710

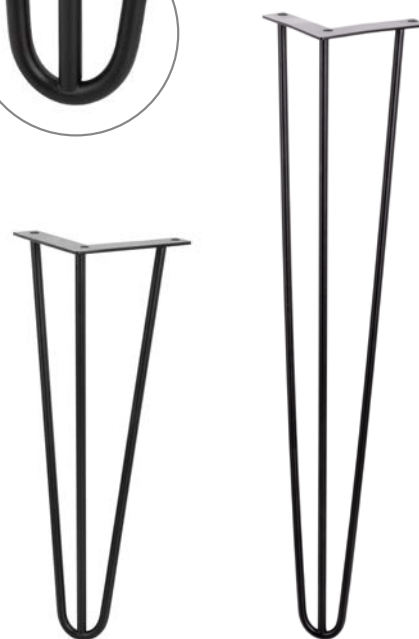

318051

318052

- egységes kialakítású bútorok, dohányzóasztalok és asztalok
- huzal átmérője 10 mm
- állíthatóság nélkül



318050

az azonos formatervezésű bútorlábakat a 8.55 oldalon találja

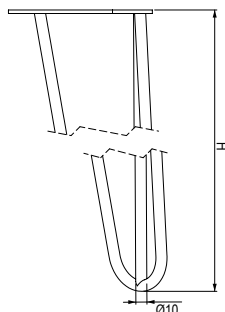
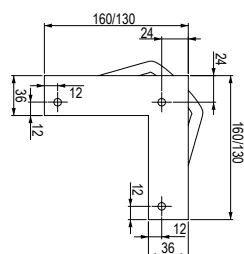

N Összecsukható asztallábak

kód	megnevezés	profil (mm)	szín	magasság (mm)	állíthatóság (mm)
399837	ST 507 U	ø 50	ezüst félmatt	710	+ 160
399838			fekete félmatt		
399839			fehér félmatt		
399840			antracit félmatt		
399853	ST 607 U	ø 60	ezüst félmatt	710	+ 120
399854			fekete félmatt		
399855			fehér félmatt		
399856			antracit félmatt		
399845	ST 506 U	50 × 50	ezüst félmatt	745	+ 15
399846			fekete félmatt		
399847			fehér félmatt		
399848			antracit félmatt		
399861	ST 606 U	60 × 60	ezüst félmatt	745	+15
399862			fekete félmatt		
399863			fehér félmatt		
399864			antracit félmatt		





ETÉRO dizájn asztallábak

kód	megnevezés	szín	magasság (mm)	állíthatóság (mm)
402986	N72110	ezüst félmatt	720	csillapítás nélkül állíthatóság
402987		antracit félmatt		
402988		fekete félmatt		
402989		fehér félmatt		
402990	N42080	ezüst félmatt	420	
402991		antracit félmatt		
402992		fekete félmatt		
402993		fehér félmatt		

- darabonként értékesített
- a részletes műszaki paraméterek megtalálhatók a www.demos24plus.com online portálon
- anyaga acél



azonos formatervezésű bútorlábakat a 8.56 oldalon talál

kód	megnevezés	szín	magasság (mm)	állíthatóság (mm)
402994	N72026	ezüst félmatt	720	+10
402995		antracit félmatt		
402996		fekete félmatt		
402997		fehér félmatt		
402999	N42026	ezüst félmatt	420	
403000		antracit félmatt		
403001		fekete félmatt		
403002		fehér félmatt		

- darabonként értékesített
- a részletes műszaki paraméterek megtalálhatók a www.demos24plus.com online portálon
- anyaga acél



azonos formatervezésű bútorlábakat a 8.56 oldalon talál



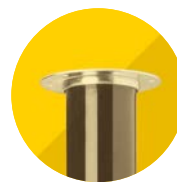

N EX oldalsó dizájn asztallábazatok

kód	megnevezés	szín	méret (mm)	magasság (mm)	állíthatóság (mm)
403009	EX 72080	ezüst félmatt	710 × 380	720	csillapítás nélkül állíthatóság
403010		antracit félmatt			
403012		fekete félmatt			
403015		fehér félmatt			
403020	EX 42050	ezüst félmatt	430 × 235	420	
403021		antracit félmatt			
403023		fekete félmatt			
403024		fehér félmatt			



403012



403023

- darabonként értékesített
- legfeljebb 2000 × 1000 mm asztal mérethez
- a részletes műszaki paraméterek megtalálhatók a www.demos24plus.com online portálon
- anyaga acél

N EX központi dizájn asztallábazatok

kód	megnevezés	szín	leírás	magasság (mm)	állíthatóság (mm)
403016	EX 72080P	ezüst félmatt	középső láb asztalokhoz nagyobb, mint 2000 × 1000 mm	720	csillapítás nélkül állíthatóság
403017		antracit félmatt			
403018		fekete félmatt			
403019		fehér félmatt			



403018

- ☑ azonos kialakítású központi lábak megtalálhatók a 8.75. oldalon
- a részletes műszaki paraméterek megtalálhatók a www.demos24plus.com online portálon
- anyaga acél



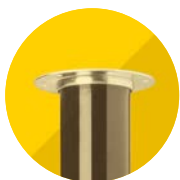

Asztallábak alumínium profilból

kód	profil (mm)	felület	magasság (mm)	állíthatóság (mm)
284577	60 × 60	eloxált alumínium	710	+30
284578			820	
284579			1100	
284580		rozsdamentes acél imitáció	710	
284581			820	
284582			1100	
284585		matt fekete	710	
284586			820	
284587		fényes fehér	710	
284588			820	
310043	80 × 80	eloxált alumínium	710	
310044			820	
337131			1100	
310045		rozsdamentes acél imitáció	710	
310042			820	
337132			1100	
337133		matt fekete	710	
337134			820	
337136		fényes fehér	710	
337137			820	

- a rejtett perem lehetővé teszi, hogy a lábat közvetlenül az asztal sarkába helyezze



Asztalláb hengeres Ø 60 mm

kód	felület	magasság H (mm)	állíthatóság (mm)
91486	eloxált alumínium	710	+30



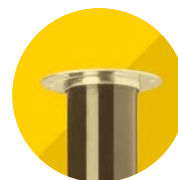

ST702 asztalláb acél profilból

kód	profil (mm)	szín	magasság (mm)	állíthatóság (mm)
217712	70 × 70	ezüst félmatt	715	+15
219843		fehér félmatt		
219337		fekete félmatt		
218845		antracit félmatt		

- nagyon erős kialakítású acélból készült lábak, a ráhegesztett perem biztosítja a szerkezet teljes stabilitását
- a rejtett rögzítés lehetővé teszi, hogy a lábat közvetlenül az asztal szélére helyezze

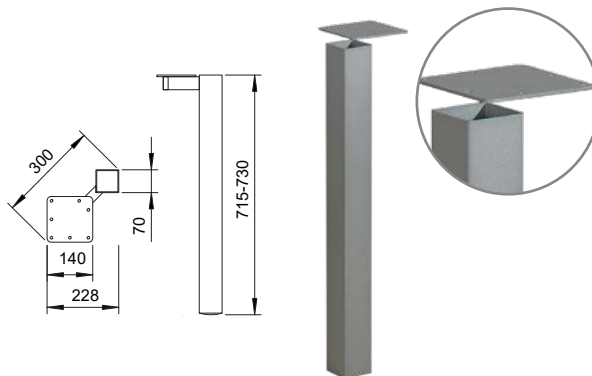

ST402, ST502, ST602 és ST722 asztalláb acél profilból

kód	profil (mm)	szín	magasság (mm)	állíthatóság (mm)
217700	40 × 40 (ST402)	ezüst félmatt	715	+15
219831		fehér félmatt		
219325		fekete félmatt		
218832		antracit félmatt		
217704	50 × 50 (ST502)	ezüst félmatt		
219835		fehér félmatt		
219329		fekete félmatt		
218836		antracit félmatt		
217709	60 × 60 (ST602)	ezüst félmatt		
219840		fehér félmatt		
219334		fekete félmatt		
218842		antracit félmatt		
217714	70 × 70 (ST722)	ezüst félmatt		
219845		fehér félmatt		
219339		fekete félmatt		
218847		antracit félmatt		

- nagyon erős kialakítású acélból készült lábak, a ráhegesztett perem biztosítja a szerkezet teljes stabilitását



ST501 és ST601 asztalláb acél profilból

kód	profil (mm)	szín	magasság (mm)	állíthatóság (mm)
217702	∅ 50 (ST501)	ezüst félmatt	680	+90
219833		fehér félmatt		
219327		fekete félmatt		
218834		antracit félmatt		
217707	∅ 60 (ST601)	ezüst félmatt		
219838		fehér félmatt		
219332		fekete félmatt		
218839		antracit félmatt		

- nagyon erős kialakítású acélból készült lábak, a ráhegesztett perem biztosítja a szerkezet teljes stabilitását



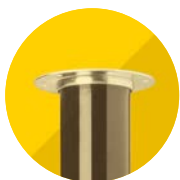

Asztallábak acél profilból 60 × 60 mm

kód	felület	magasság (mm)	állíthatóság (mm)
94065	króm	710	+30
231532	rozsdamentes acél fényes (csiszolt acél)		

- profil falvastagsága 1,2 mm
- szilárd öntöttvas perem (szilárd csatlakozás önállóan álló asztaloknál is)
- nagy stabilitás
- lakkozott felület



Asztallábak acél profilból 80 × 80 mm

kód	felület	magasság (mm)	állíthatóság (mm)
231534	króm	710	+5
231533	rozsdamentes acél fényes (csiszolt acél)		

- profil falvastagsága 2 mm
- a rejtett acél perem lehetővé teszi, hogy a lábat közvetlenül az asztal sarkába helyezze
- nagy stabilitás
- lakkozott felület



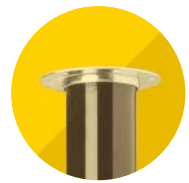

Alu asztalok

kód	a szerkezet hossza/szélessége/magassága (mm)	felület	láb méret (mm)	ráütődés típusa
232601	1395/795/736	rozsdamentes acél szálcsiszolt	50 × 50	B
232602	1595/795/736			
232603	1395/795/736	alumínium (eloxált)		
232604	1595/795/736			
232609	1395/795/736	alumínium szálcsiszolt		
232610	1595/795/736			
232611	1395/795/736	rozsdamentes acél szálcsiszolt	100 × 50	
232612	1595/795/736			
232613	1395/795/736	alumínium (eloxált)		
232614	1595/795/736			
232615	1395/795/736	alumínium szálcsiszolt		
232616	1595/795/736			



- egy modern asztali megoldás, amely lehetőséget nyújt az elegáns alumínium alátámasztás és a modern síklapos anyagok kombinálására
- teherbírás 500 kg, az egyes részek szilárd összekötése szétszerelhető vasalattal
- minden profil vast. 2 mm
- más méretek rendelhetők az ügyfél igényei szerint



rozsdamentes acél szálcsiszolt



eloxált alumínium



alumínium szálcsiszolt



Más méret vagy megoldás megrendelése érdekében használja a rendelési űrlapot, amely megtalálható a www.demos-trade.com oldalon az Értékesítési támogatás\Speciális megrendelések szekcióban.

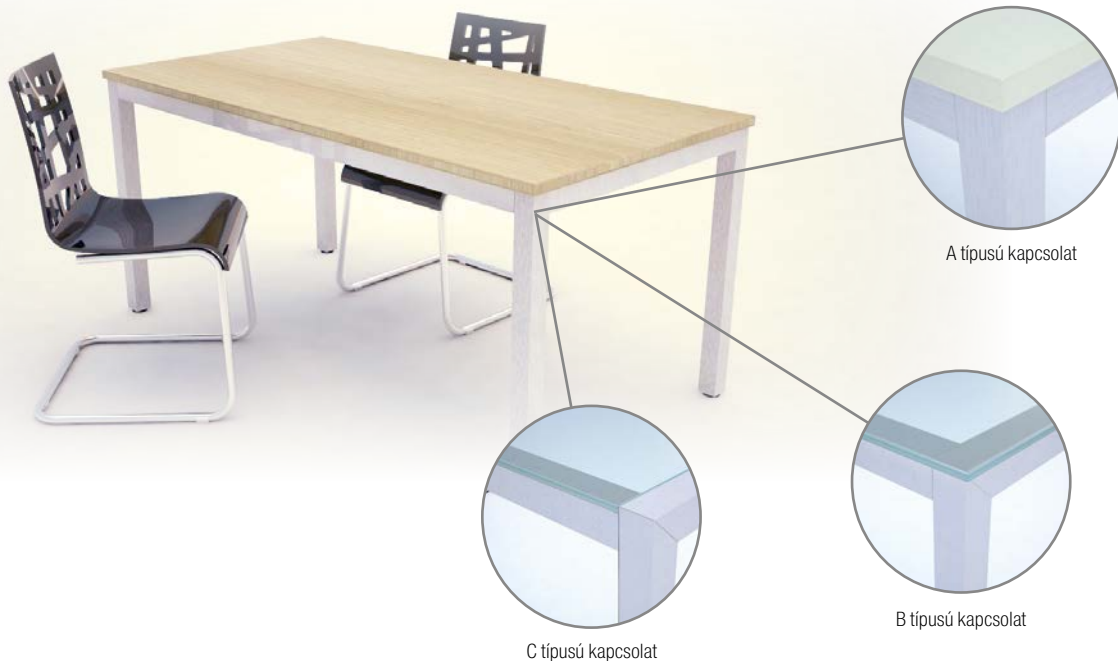

**Acél lábak összerakható asztalszerkezetekhez**

megnevezés	láb (mm)	magasság (mm)	ezüst	antracit	állíthatóság (mm)
ST541M	∅ 40	680	217974	219094	150
ST551	∅ 50	680	217980	219100	90
ST561	∅ 60	680	217985	219105	90
ST547	∅ 40	680	217975	219095	150
ST557	∅ 50	680	217981	219101	160
ST567	∅ 60	680	217986	219106	120
ST542	40 × 40	715	217976	219096	15
ST552	50 × 50	715	217982	219102	15
ST562	60 × 60	715	217987	219107	15
ST544	40 × 40	680	217977	219097	150
ST554	50 × 50	680	217983	219103	160
ST564	60 × 60	680	217988	219108	120



- szilárd és stabil kivitelű szerkezet



ST541M - ∅40



ST551 - ∅50



ST561 - ∅60



ST547 - ∅40



ST557 - ∅50



ST567 - ∅60



ST542 - 40 × 40



ST552 - 50 × 50



ST562 - 60 × 60



ST544 - 40 × 40



ST554 - 50 × 50



ST564 - 60 × 60

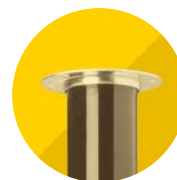

Acél összekötő lapok összerakható asztalszerkezetekhez

asztal méretéhez (mm)	megnevezés	ezüst	antracit
600	ST541 – 46	217993	219113
700	ST541 – 56	217994	219114
800	ST541 – 66	217995	219115
900	ST541 – 76	217996	219116
1000	ST541 – 86	217997	219117
1100	ST541 – 96	217998	219118
1200	ST541 – 106	217999	219119
1300	ST541 – 116	218000	219120
1400	ST541 – 126	218001	219121
1500	ST541 – 136	218002	219122
1600	ST541 – 146	218003	219123
1700	ST541 – 156	218004	219124
1800	ST541 – 166	218005	219125
1900	ST541 – 176	218006	219126
2000	ST541 – 186	218007	219127

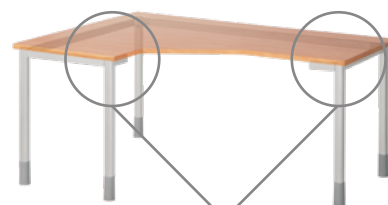

- összekötő elem hossza mindig 140 mm-rel rövidebb, mint az adott asztal hossza
- a szerkezet hossza = az előlap hossza + 2 × a lábprofil mérete (pl.: az asztal hossza 1100 mm a 40 × 40 mm profilt használva a szerkezet teljes hossza 960 + 2 × 40 = 1040 mm)
- lábprofil 20 × 40 mm

Acél támasz ST541 – 10

hossz (mm)	megnevezés	ezüst	antracit
100	ST541 – 10	217990	219110

- biztosítja a lábazat stabilitását előlap vagy csatorna nélkül
- lábprofil 20 × 40 mm

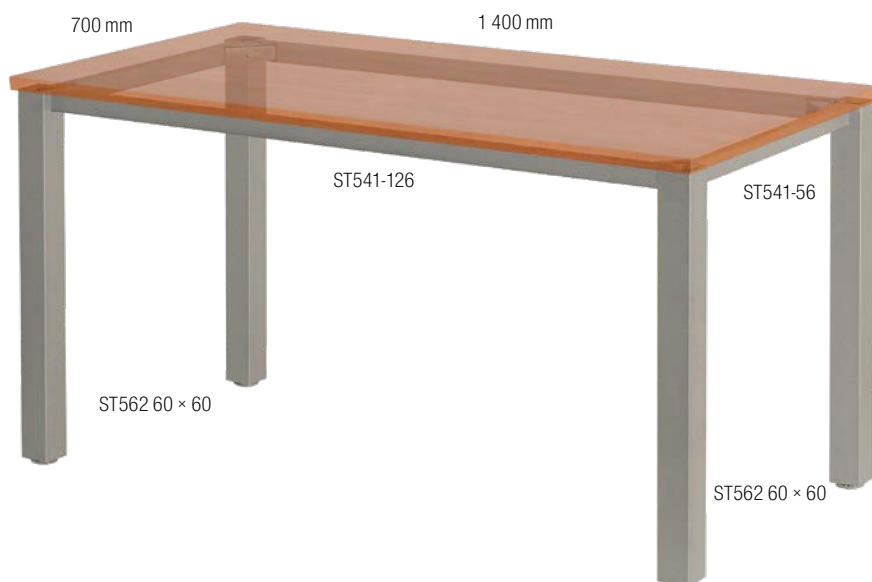



Pöttker vasalatok összecsukható asztalokhoz

N Pöttker Frontslide Basic asztali fióksín – BL

kód	beépítési magasság (mm)	hossz NL (mm)	betét (mm)	teherbírás (kg)
404369	55	750	1 × 500	90

- tartalmaz egy pár kihúzható sít az asztal egyik oldalának kibővítéséhez
- egyszerű szerelés
- az asztallapok kiterjesztési rendszere sínekkel van megoldva
- szerelés a lap belső oldalára
- nincs szükség további tartozékokra
- max. 25 mm vastagságú lapokhoz ajánlott
- a fék a sín része
- alumínium és acél kombinációja

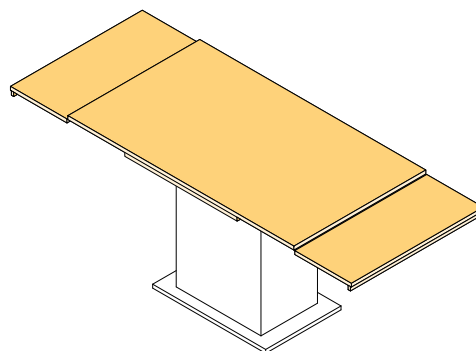
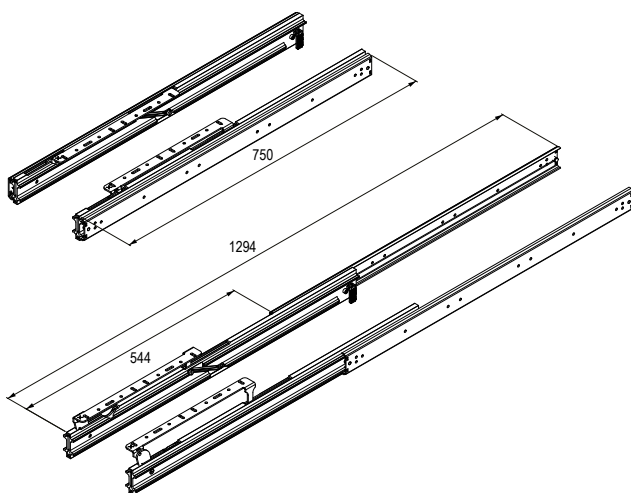
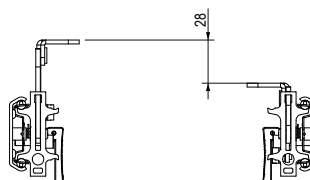

két pár sín használata

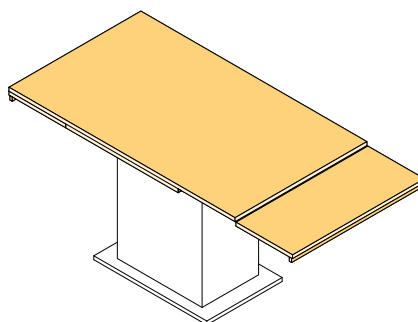

egy pár sín használata

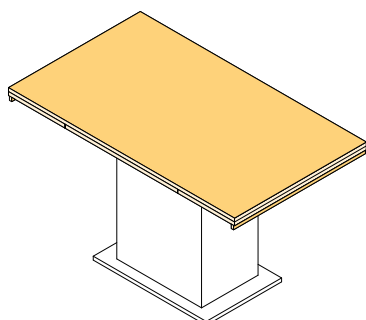

Pöttker vasalatok összecsukható asztalokhoz



Pöttker Basic asztalsínek

kód	beépítési magasság Z (mm)	hossz X (mm)	betét Y (mm)	teherbírás (kg)	szinkronizálás	fék
329039	40	680	1× 500	60	×	×
329040		1 050	2× 400		×	×
329041	50	850	1× 500	90	✓	✓
329042		1 350	2× 500		✓	✓



- 680 mm-től 1350 mm-ig terjedő asztalhosszúságig, maximum 2350 mm hosszúságig
- Ajánlott nyílt szerkezetű asztalokhoz
- opció szinkron vezérléssel és fékkel
- acélból gyártott
- lekerekített élek
- a szett 2 db sint tartalmaz
- ☑ tartozékok o. 8.17 - 8.19

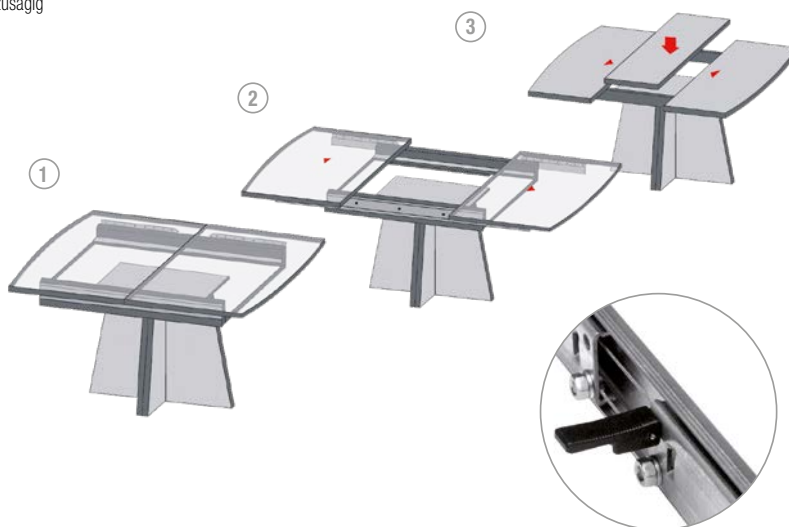
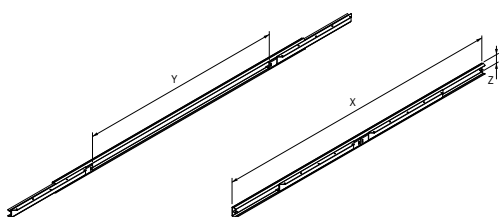

szinkronizáció fékkel

Ajánlott készlet 800 × 800 asztalhoz, széthúzást követően 1300 × 800, asztallap vastagsága 18 mm, betét 1× 500 mm

	fióksín	billenőrendszer	összekötő tipli hüvellyel	pánt	lakatpánt
kód	329039	329050	329057	329047	329055
mennyiség	1 pár	1 db	8 db	2 db	4 db

Ajánlott készlet 1200 × 800 asztalhoz, széthúzást követően 2000 × 800, asztallap vastagsága 18 mm, betét 2× 400 mm

	fióksín	billenőrendszer	összekötő tipli hüvellyel	pánt	támasz	lakatpánt
kód	329040	346790	329057	329047	404360	329056
mennyiség	1 pár	1 db	12 db	4 db	1 db	6 db

Ajánlott készlet 1000 × 800 asztalhoz, széthúzást követően 1500 × 800, asztallap vastagsága 18 mm, betét 1× 500 mm

	fióksín	billenőrendszer	összekötő tipli hüvellyel	pánt
kód	329041	329050	329057	329045
mennyiség	1 pár	1 db	8 db	2 db

Ajánlott készlet 1500 × 800 asztalhoz, széthúzást követően 2500 × 800, asztallap vastagsága 18 mm, betét 2× 500 mm

	fióksín	billenőrendszer	összekötő tipli hüvellyel	pánt	támasz
kód	329042	346790	329057	329045	404360
mennyiség	1 pár	1 db	12 db	4 db	1 db

ⓘ a fentiekben ajánlott összeállítások különbözhetnek alkatrészeikben, az asztal egyedi konstrukciójától függően



Pöttker vasalatok összecsukható asztalokhoz

Asztalsínek Pöttker Basic Advanced

kód	beépítési magasság Z (mm)	hossz X (mm)	betét Y (mm)	teherbírás (kg)	szinkronizálás	fék
345457	50	850	1× 500	90	✓	✓
345460		1 350	2× 500		✓	✓



- 850 mm-es és 1350 mm-es asztalhosszúságig, maximum 2350 mm-es hossz méretig
 - zárt szerkezetű asztalokhoz tervezve
 - szinkron vezérlés és fékezés
 - külső profil acél, belső alumínium profil
 - lekerekített élek
 - a szett 2 db sínt tartalmaz
- 📦 tartozékok o. 8.17 – 8.19

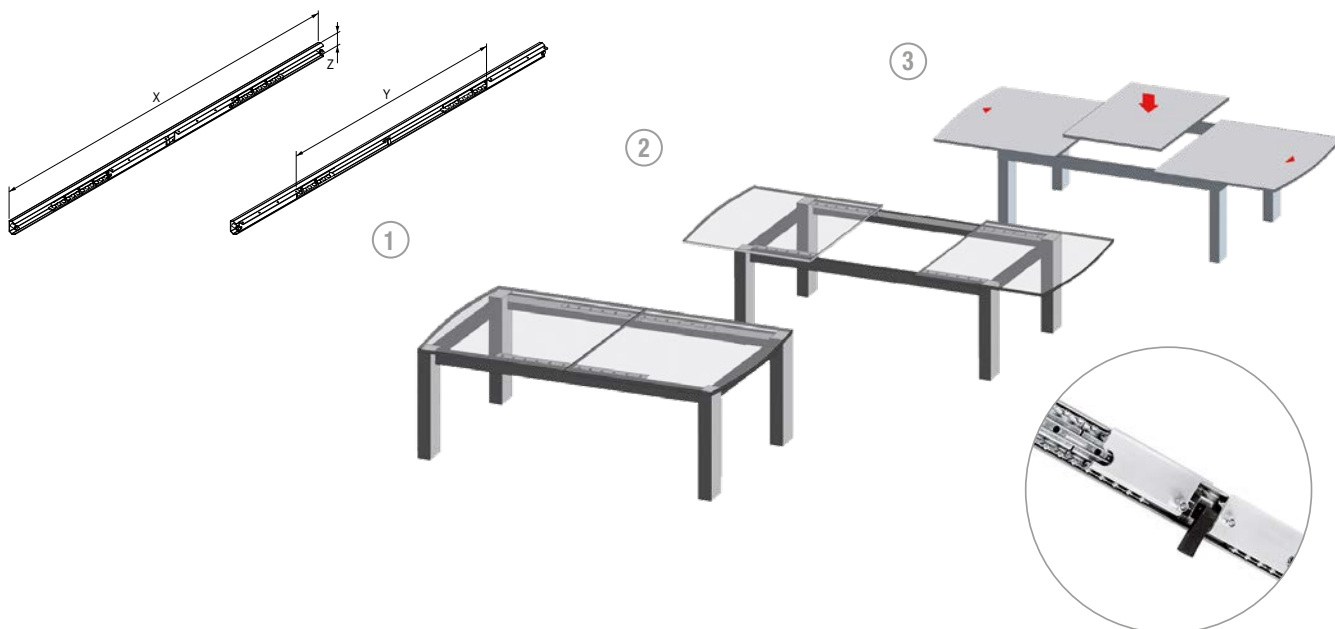

szinkronizáció fékkel

Ajánlott készlet 1000 × 800 asztalhoz, széthúzást követően 1500 × 800, lemez vastagsága 18 – 25 mm, betét 1× 500 mm

	fióksín	billenőrendszer	összekötő tipli hüvellyel	pánt
kód	345457	329050	329057	329045
menyiség	1 pár	1 db	8 db	2 db

Ajánlott készlet 1500 × 800 asztalhoz, széthúzást követően 2500 × 800, asztallap vastagsága 18 – 25 mm, betét 2× 500 mm

	fióksín	billenőrendszer	összekötő tipli hüvellyel	pánt	támasz
kód	345460	346790	329057	329045	404360
menyiség	1 pár	1 db	12 db	4 db	1 db

ⓘ a fentiekben ajánlott összeállítások különbözhetnek alkatrészeikben, az asztal egyedi konstrukciójától függően

Pöttker vasalatok összecsukható asztalokhoz



Pöttker Alu 77 Frontslide asztalsínek

kód	beépítési magasság Z (mm)	hossz X (mm)	teherbírás (kg)	sín pályája Y (mm)
329043	75	940	115	948
329044		1 315		1 320



- 940 mm és 1315 mm hosszúságú asztalokhoz dupla hosszabbítással
- nagy terhelhetőség még az elrendezés után is
- eloxált alumíniumból készült
- a szett 2 db sint tartalmaz
- 📄 tartozékok o. 8.17 – 8.19

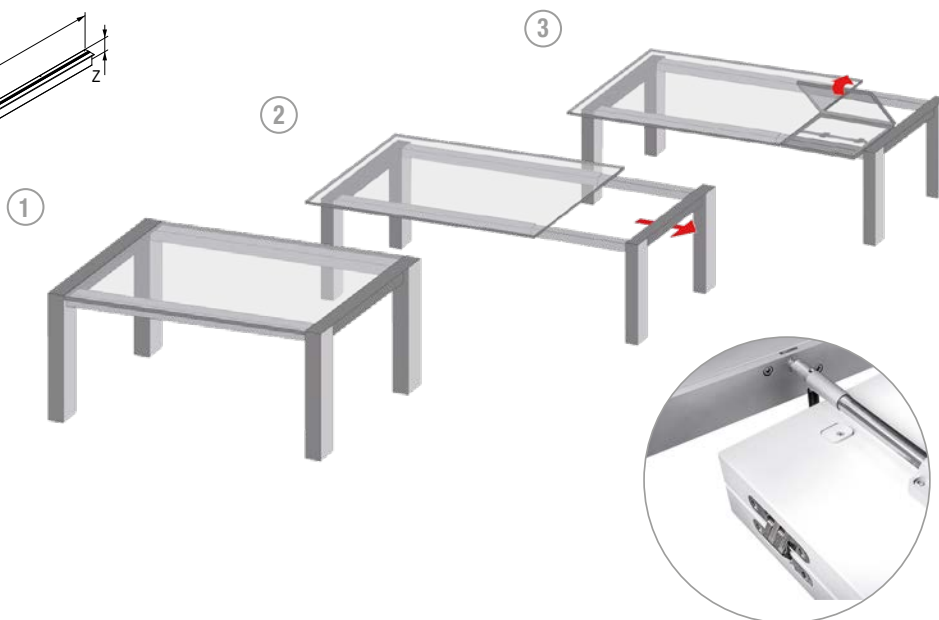
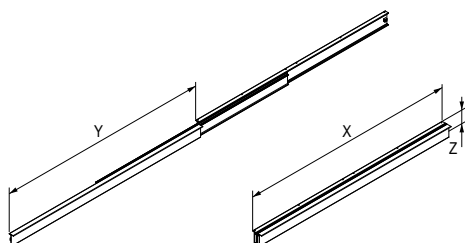

példa billenőrendszer használatára
FM 405122

Ajánlott készlet 1200 × 800 asztalhoz, széthúzást követően 2100 × 800, asztallap vastagsága 18 – 25 mm, betét 1 × 900 mm

	fióksín	billenőrendszer	gomb	pánt	támasz
kód	329043	405122	404356	329045	381705
mennyiség	1 pár	1 db	2 db	3 db	2 db

Ajánlott készlet 1500 × 800 asztalhoz, széthúzást követően 2700 × 800, asztallap vastagsága 18 – 25 mm, betét 2 × 500 mm

	fióksín	billenőrendszer	gomb	pánt	támasz
kód	329044	404358	404356	329045	381705
mennyiség	1 pár	1 db	4 db	4 db	4 db

ⓘ a fentiekben ajánlott összeállítások különbözhetnek alkatrészeikben, az asztal egyedi konstrukciójától függően



Pöttker vasalatok összecsukható asztalokhoz

Billenőrendszerek

kód	leírás
346790	rúdkészlet tartozékokkal

- maximális beépítési hossz 1260 mm – rövidítéssel módosítható
- teljes kiegészítő tartozékok

kód	leírás
405122	FM-stop hosszúság 1000 mm

- Alu Frontslide 329044 sinhez
- csak egy behelyezett deszkára
- az FM stop tartalmaz féket

kód	leírás
404358	FM-stop hosszúság 1344 mm

- Alu Frontslide 329043 sinhez
- két behelyezett deszklaphoz
- az FM stop tartalmaz féket

kód	leírás
329050	összecsukható mechanizmus

- összecsukható mechanizmus legegyszerűbb változata
- 4 részből áll – 2 × pánt, 2 × rögzítő

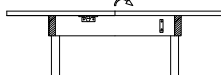
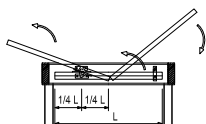

kód	leírás
329051	billentő lemez 500 mm-es laphoz

- az összecsukható mechanizmus rögzített változata – csak az 500 mm-es lap esetében

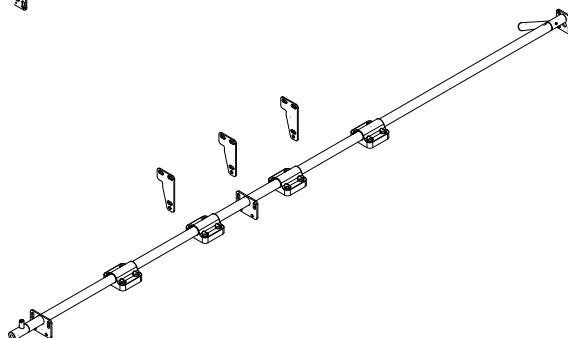
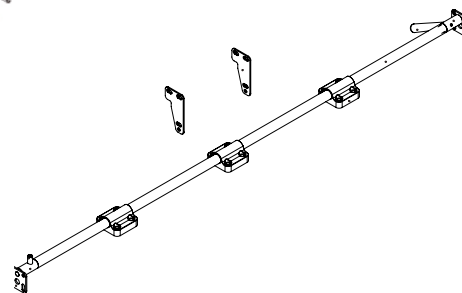
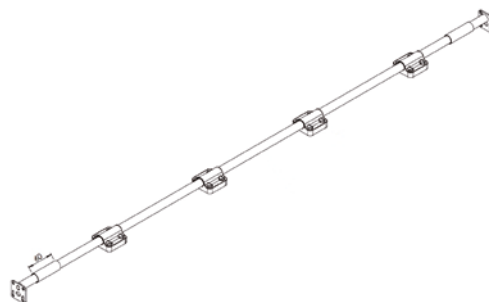
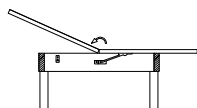

Pöttker vasalatok összecsukható asztalokhoz



TARTOZÉKOK BILLENŐ RENDSZEREKHEZ

kód	leírás
404360	támasz – rúd műanyag görgőkkel

- a 404360 rúd szükség szerint lerövidíthető

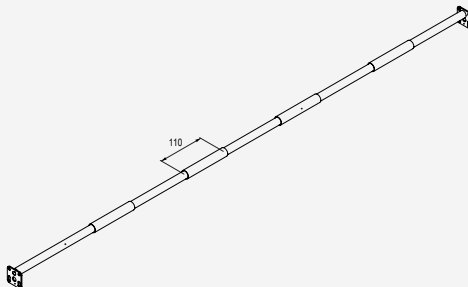

kód	leírás
381705	műanyag L támasz billenőrudakhoz

- támaszként szolgál a behelyezett deszkához összerakott állapotban



TARTOZÉKOK ASZTAL RÖGZÍTÉSHEZ

kód	leírás
404356	biztosíték a betét behelyezése ellen

- csak az Alu Frontslide sínhez

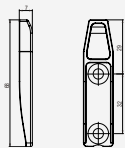

Asztali pántok

Pánt az asztallap szélére történő felszereléshez

kód	leírás
329045	vast. lapok esetén 18 – 25 mm, szög 180°
329046	vast. lapok esetén 22 – 30 mm, szög 180°



Pánt asztallapba való bemaráshoz

kód	leírás
10902	a pánt mélysége 7 mm

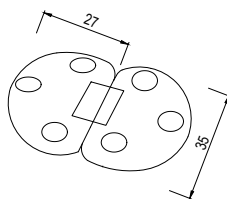



Pöttker vasalatok összecsukható asztalokhoz

Ráütődő pánt 180°

kód	leírás
329047	laphoz vast. 18 mm
329048	laphoz vast. 22 mm
329049	laphoz vast. 25 mm



Tartozékok asztal rögzítéshez

kód	leírás
329057	összekötő tipli hüvellyel
329056	kapocs asztalhoz
329055	lakatpánt



329057



329056



329055

Sarok lemez

kód	méret (mm)
386766	85 × 59 mm
386767	102 × 59 mm
386768	148 × 66 mm



386766



386767



386768

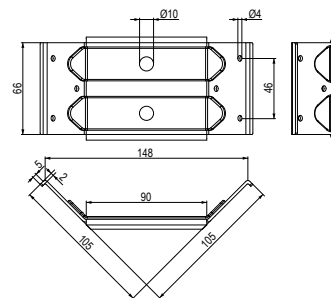
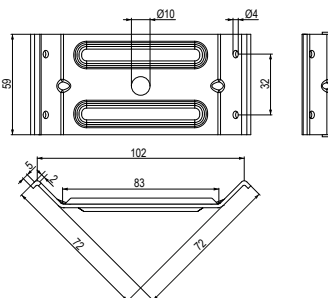
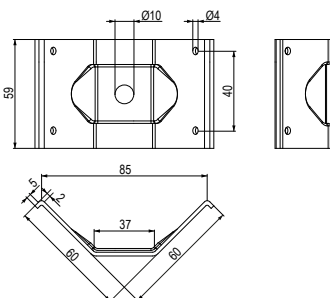

Pöttker vasalatok összecsukható asztalokhoz



A PÖTTKER TERMÉKEK 4 LEGFONTOSABB JELLEMZŐJE:

- német minőség
- egyszerű szerelés
- hosszú élettartam és megbízhatóság
- igény szerinti atipikus megoldások lehetősége

PÖTTKER VÁLASZTÉK:

- acél sínek – alapmodellek Basic és Basic Advanced raktáron
- alumínium sínek – nagykapacitású sínek, Alu 77 Front Slide változatban raktáron
- kiegészítők – komplett kiegészítők összecsukható asztalokhoz





állítható Fennel lábak konyhába

Állítható lábak Fennel

Összecsukható állítható lábak egyedülálló rendszere.
Nagy stabilitás és terhelési szilárdság.

Előnyei:

- terhelhetőség akár 1,5 tonna szekrényenként (4 láb)
- összecsukott állapotban csúszótápként szolgál - a korpusz könnyen mozgatható a konyha felszerelése előtt
- megadott magasság a lábakon (10 mm-ig)
- széleskörű lehetőség a magasság állítására - 70 mm-egy magasság alkalmazható a szerelések többsége esetén
- egyedülálló megoldás a lábokat rögzítésére



Állítható láb csavaros

kód	magasság H karimával együtt (mm)	állíthatóság (mm)
284299	90 - 160	70
284300	140 - 210	

- 3 nyílás csavarra

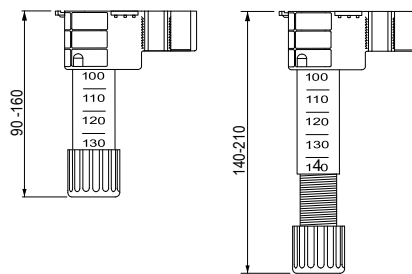

Állítható láb tiplivel

kód	magasság H karimával együtt (mm)	állíthatóság (mm)
284297	90 - 160	70
284298	140 - 210	

- összesen 3 csap - 2× standard 10 mm, 1× expanderes 12 mm
- nagyon gyors szerelés az expanderes csapnak köszönhetően - a beütés után az ék szétnyúlik és rögzíti a lábat a korpuszra

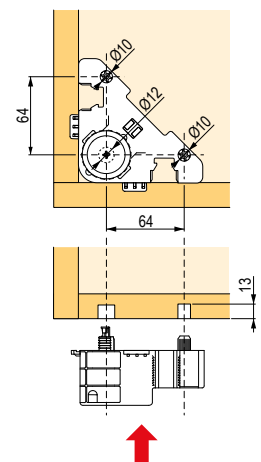
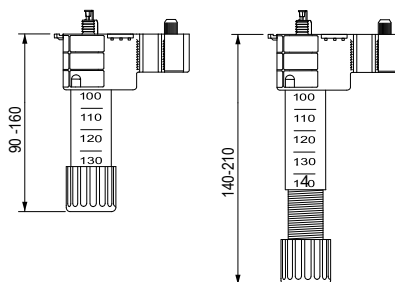

állítható Fennel lábak konyhába



Ragasztható lábazatrögzítő

kód	leírás
284296	felragasztható

- a lábazat egyedülálló, egyszerű és gyors szerelése
- szerelés
 - a már felszerelt lábakra pattintsa rá a rögzítőelemet, és vegye le a védőfóliát a ragasztáshoz
 - a lábazat hozzákapcsolódik és a lábknál a rögzítőelemnek nyomódik
 - a ragasztott kötés azonnal merev, és a lábazat a rögzítőelemmel eltávolítható és bármikor hátrafelé dönthető
 - szükség esetén a rögzítőelem a lábazathoz fúrható

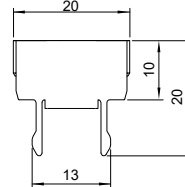
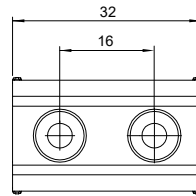

Rápattintható lábazatrögzítő

kód	leírás
284294	pattintós

- lábazat rögzítése 18-19 mm vastagságban
- könnyű fel- és leszerelés
- szerelés
 - a már felszerelt lábknál kattintsa a rögzítőelemet a lehető legmagasabbra
 - csatlakozik az lábazattal
 - lapos csavarhúzó segítségével a rögzítőelemet könnyedén a lábazathoz kapcsolhatjuk
- eltávolítás
 - lapos csavarhúzóval emelje fel a rögzítőelemet
 - húzza ki a lábazatot

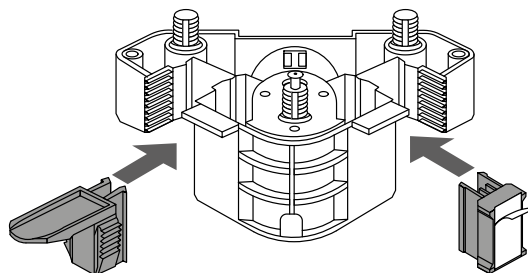
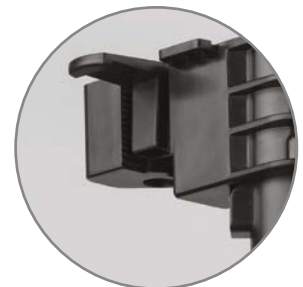
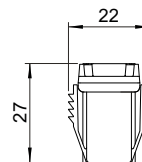
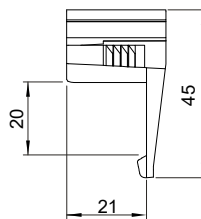



Strong állítható lábak

kód	magasság H (mm)	állíthatóság (mm)
223781	80	- 5/+15
82560	100	- 5/+20
82561	120	- 7/+15
82562	150	- 6/+15

- a lábakat peremmel összeállítva szállítjuk
- a lábat ki lehet tolni a peremből
- a láb három részből áll – egy peremből, egy kerek profilból és egy állítható csavarból

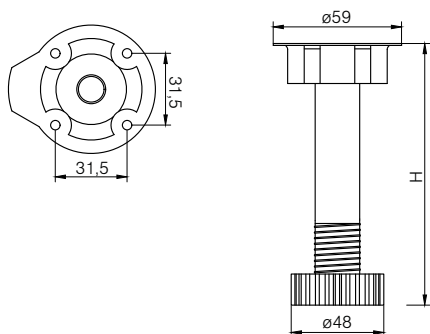

Lábatrögzítők

Strong állítható lábakhoz

kód	leírás
82564	csavarozható
159927	rácsúsztható műanyag lábatokra



159927



82564

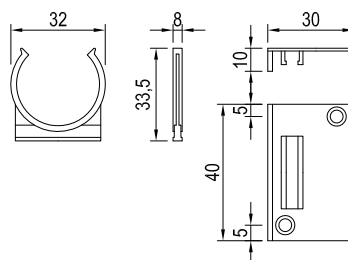
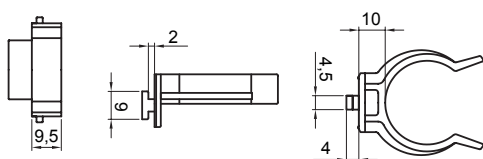

Csavar imbusz fejjel

Strong állítható lábakhoz

kód	leírás
82563	M10 × 37

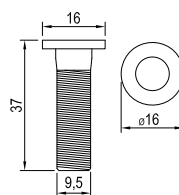

Strong Big állítható lábak

kód	magasság H (mm)	állíthatóság (mm)
146993	100	-10/+25
146994	120	-15/+20
146995	150	-30/+20

- a lábakat tartóelemmel összeállítva szállítjuk
- a lábat ki lehet tolni a peremből
- a láb 3 részből áll
 - karima
 - kerek profil
 - állítható csavar

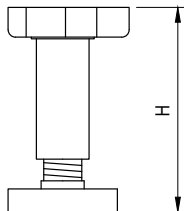
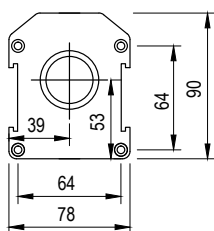
Lábazatrögzítők

Strong Big állítható lábakhoz

kód	leírás
146997	csavarozható
146996	rácsúszatható



146997



146996

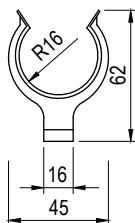
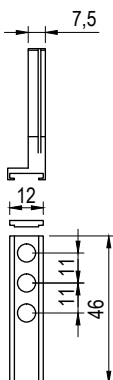



Állítható Scilm lábak

kód	magasság H (mm)	állíthatóság (mm)
82750	100	- 5/+ 18
82756	120	
82757	150	

- Catas teszt szerint a teherbírás 300 kg/db
- ☑ lehetőség van a beépített hűtőszekrény szellőztető aljzatához való illesztéshez, ld. 8.26

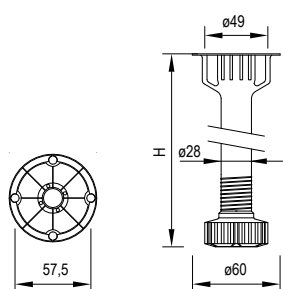

- ☑ az állítható Scilm lábak a szellőzőtalppal szerelt beépített hűtőszekrény alatt használhatók – 8.26. oldal

N Mágneses lábazarögítő

A lábazarögítőhöz való elegáns rögzítésének egyszerű és gyors módja.

Előnyei:

- pontos mérésre nincs szükség
- mindig elcsúsztathatja a mágneset a lábban lévő horonyban vagy a rögzítőn
- lehetővé teszi a lábazarögítő gyors felszerelését és eltávolítását



kód	leírás
392097	műanyag lábazarögítő
405134	fa lábazarögítő

- a készlet tartalma:
1 db fém felerősítő elem a lábára, 1 db mágnes

Szerelés:

1. Helyezze a mágneset a lábazarögítő vágatába, és fordítsa el a rögzítéshez.
Fa lábazarögítő esetén egyszerűen csavarozza fel a rögzítőt a lábakra.
2. A fém rögzítőelemet a mágnes magasságában kattintsa fel a lábára.
3. Rögzítse a lábazarögítőt.
4. Pontatlanság esetén eltávolíthatja a lábazarögítőt, és beállíthatja a mágnes vagy a fém felerősítő elem helyzetét a lábára.





Lábazatrögzítők

az állítható Scilm lábakhoz

kód	leírás
132206	csavarozható
82760	sarokra csavarozható
159925	sarokra rácsúsztható műanyag lábazatokra

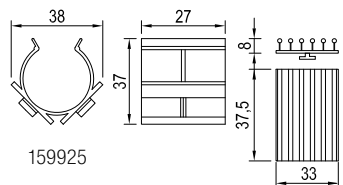
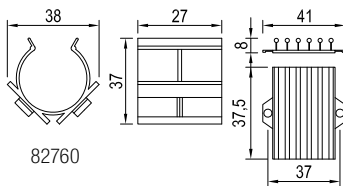
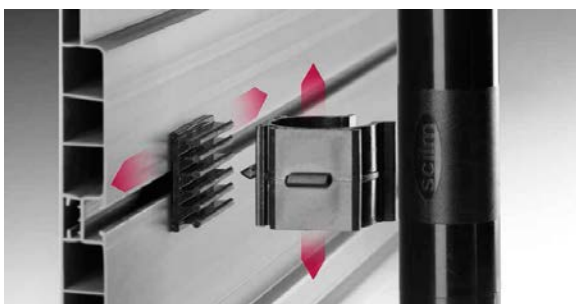
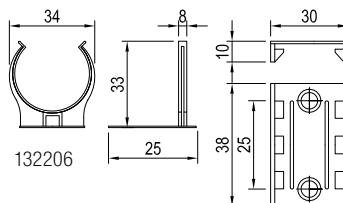

Szellőztető alap a beépített hűtőszekrényhez

kód	leírás	láb magassága (mm)
405476	alappat + 4 db láb/csavarok	100
405479	alappat + 4 db láb/csavarok	120
405480	alappat + 4 db láb/csavarok	150



- a fent említett készletek tartalmaznak 1 db szellőző alapot, 4 db Scilm lábat és 4 db csavart a láb és az alap csatlakoztatásához
- javítja a légkeringést a hűtőszekrény megfelelő működésének érdekében
- nincs szükség arra, hogy rácsot helyezzen a hűtőszekrény alappatába
- egyszerű szerelés és biztosított hosszú távú stabilitás
- előkészített csapok a korpuzshoz való csatlakozáshoz

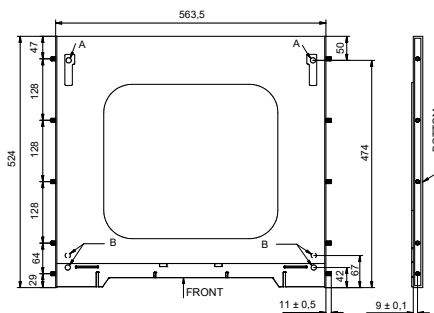

Állítható Scilm lábak

ruhásszekrényekhez

kód	magasság (mm)	állíthatóság (mm)
231495	65	+10

- felső állíthatóság (a korpuzs belső oldaláról)
- tesztelt teherbírás 300 kg/db

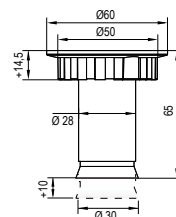
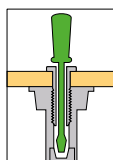



Állítható Rehau lábak

kód	magasság H karimával együtt (mm)	állíthatóság (mm)
83341	100	-10/+20
83342	124	
83343	150	

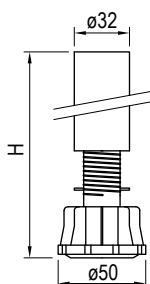

Rögzítőelem

állítható Rehau lábakhoz

kód	leírás
83346	karíma csapok és támasz nélkül
127736	karíma csappal, támasz nélkül

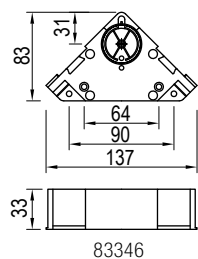

83346

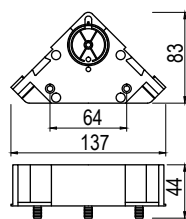

127736

Lábazatrögzítők

állítható Rehau lábakhoz

kód	leírás
83344	csavarozható
83273	rácsúsztható



- a csúsztató rögzítőelem a Rehau lábazathoz készült, melyet kínálunk

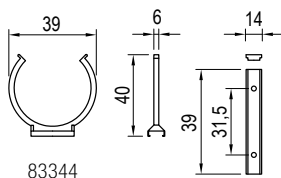

83344

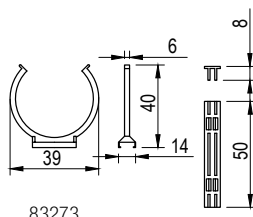

83273

Termékinformáció néhány kattintással!

A Demos alkalmazásnak köszönhetően
az online kiadványaink mindig önnel lesznek.

Az alkalmazás letöltésre kínál:

- ✓ szórólapokat az akciós termékekről és újdonságokról
- ✓ A Démos vasalatok katalógusait
- ✓ érdekes tippeket tartalmazó tematikus broszúrákat
- ✓ az Inspirace magazin összes kiadását
- ✓ használati utasításokat, tanúsítványokat és szerelési videókat

Ráadásul PUSH értesítések formájában értesítjük Önt az alkalmazásban levő újdonságokról, így már semmilyen akcióról sem fog lemaradni!

Töltse le készülékére a Demos alkalmazást ingyenesen.

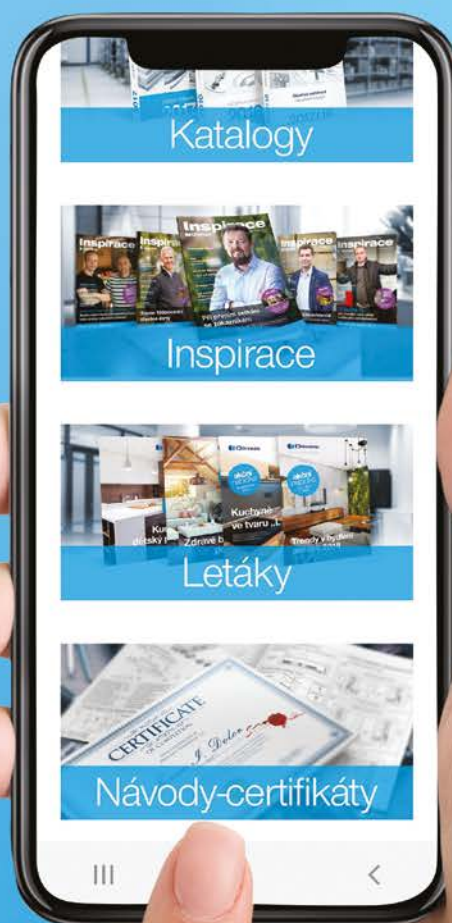



Rekord 12 állítható láb

kód	furat helyzete L1 (mm)	magasság L2 (mm)	furat mélysége L3 (mm)	teherbírás (kg/db)	állíthatóság (mm)
153671	52	65	min. 68	150	+12
191396	70	83	min. 86		
191397	96	109	min. 112		
191398	120	133	min. 136		

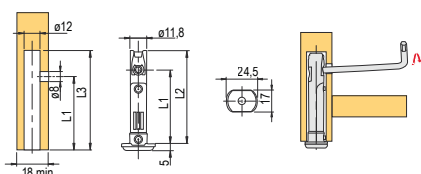

❶ beállítás a korpusz oldala felől egy 4 mm-es imbuszkulccsal

TARTOZÉKOK

363049	sablon a Rekord 12 lábmarásához
390943	kiköcsönözhető sablon a Rekord 12 láb marásához



- a sablon kiköcsönözésével kapcsolatos pontosabb információkért vegye fel a kapcsolatot az ügyfélközponttal

Integrato G állítható láb

kód	leírás	magasság L1 (mm)	magasság L2 (mm)	teherbírás (kg/db)	állíthatóság (mm)
84042	fém állító csavar csúszó talppal	min. 20	19	175	12
196673	fém állító csavar csúszó talppal	min. 38,5	37,5		25
84036	műanyag állító csavar				



- beállítás csak felülről
- 175 kg alatti terhelés esetén a beállítás 6 mm imbuszkulcs segítségével végezhető
- 63 kg alatti terhelés esetén a beállítás PH2, PZ2 csavarhúzó, esetleg 1 x 5,5 (alsó nyílás) vagy 1,2 x 8 mm (felső nyílás) lapos csavarhúzó segítségével is elvégezhető

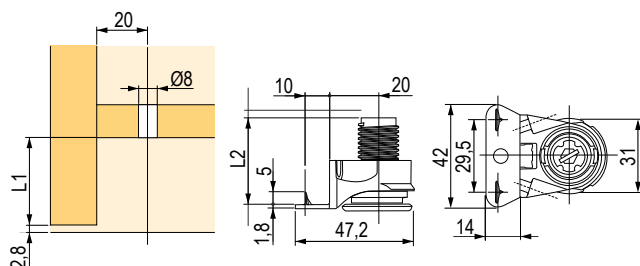



Leveller LH7.20 állítható láb

fém test fém csavarral és műanyag csúszkával

kód	leírás	teherbírás (kg)	állíthatóság (mm)
356969	Target J12-höz	150	+5

- beállítás felülről egy 4 mm-es imbuszkulccsal
- lábak biztosítása 2 csavarral át, 3,5 × 16 mm-es imbusz fej
- ☑ TARGET J12 modellel kombinálható – lásd a 7.38. oldalt

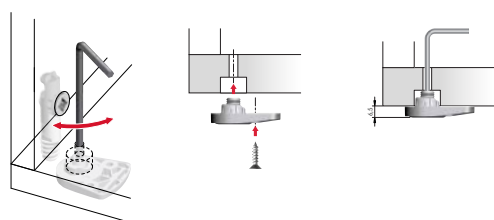

szerelés önállóan

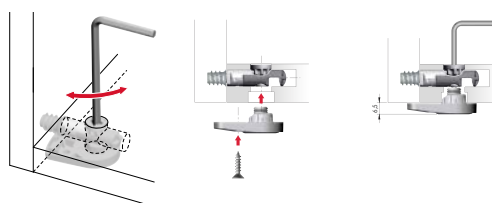

szerelés a Target J12 rendszerrel kombinálva

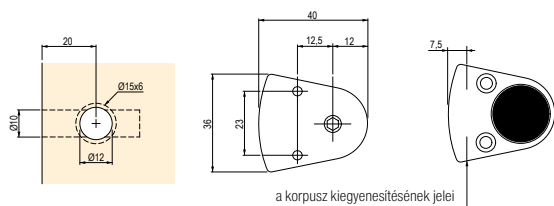

a korpusz kiegészítésének jelei

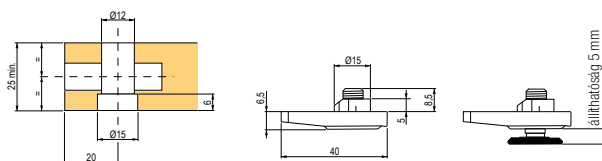

N Leveller LH7.28 állítható láb

fém test fém csavarral és műanyag csúszkával

kód	leírás	teherbírás (kg)	állíthatóság (mm)
402458	Target J10-höz	150	+5

- beállítás felülről egy 4mm-es imbuszkulccsal
- lábak biztosítása 2 csavarral át, 3,5 × 16 mm-es imbusz fej
- ☑ TARGET J10 modellel kombinálható – lásd a 7.38. oldalt

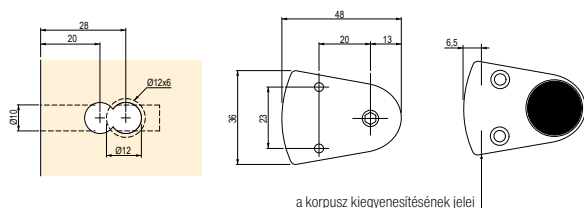

a korpusz kiegészítésének jelei

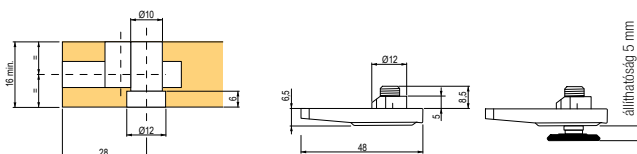



N Key-F állítható láb kerékkal

A láb aljhoz való elegáns rögzítésének egyszerű és gyors módja.

A Key-F egy ideális állítható láb olyan bútorokhoz, amelyeket időről időre el kell mozgatni. A 120 kg teherbírású kerékek köszönhetően elegendő a csúszkát a lábba csavarozni, és a szekrény a kerekeken marad. A szekrény elhelyezése után a csúszkát ismét csavarozza ki, és a szekrény kiegyenlítésre kerül.



kód	leírás	állíthatóság (mm)
394775	jobb láb	+10
394776	bal láb	

- beállítás felülől egy 4 mm-es imbuszkulccsal
- üvegszál tartalmazó, műanyagból készült lábtest
- a kerék teherbírása **120 kg**
- a láb teherbírása **200 kg**

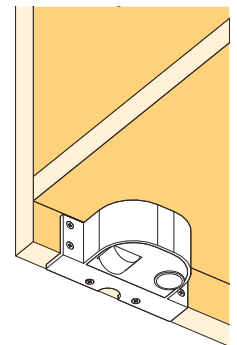
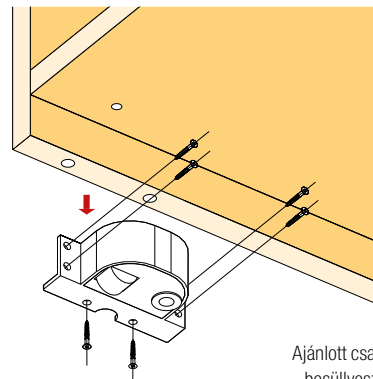
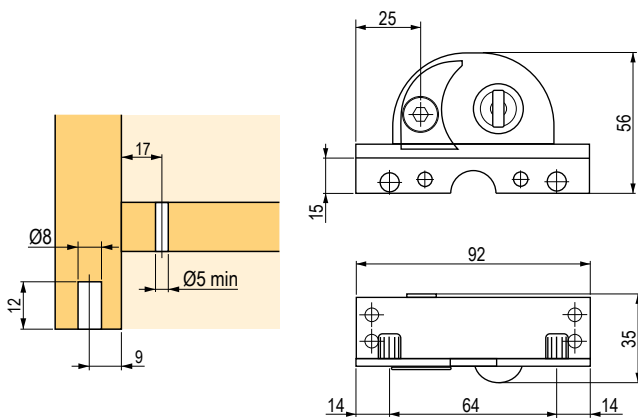

Ajánlott csavarok ø4x18
besüllyeszthető fejjel

Lábat rögzítő elem szekrényekhez

kód	leírás
231528	fém

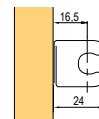

Lábat rögzítő elem ellendarab szekrényekhez

kód	leírás
231529	fém

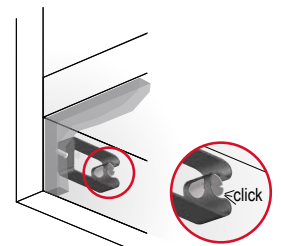
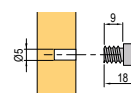



N A68 állítható láb

kód	teherbírás (kg)	magasság (mm)
405126	200	60
405127		80

- a lábat és a csavart külön szállítjuk

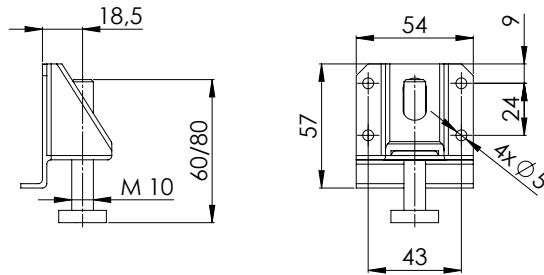

N L68 állítható láb

kód	teherbírás (kg)	magasság (mm)
405128	200	60
405129		80

- a lábat és a csavart külön szállítjuk

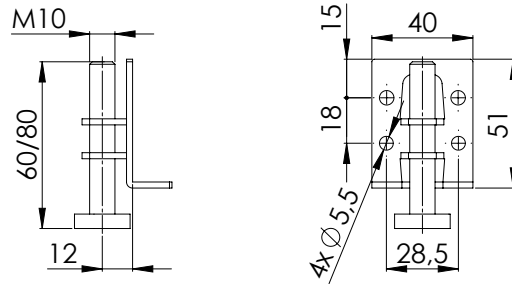

N H681 állítható láb

kód	teherbírás (kg)	magasság (mm)
405130	250	60
405131		80
405132		100

- a lábat és a csavart külön szállítjuk

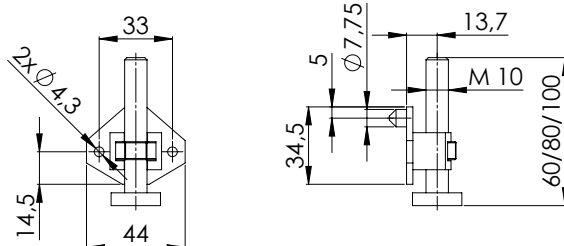



P301 állítható láb

kód	teherbírás (kg)	állíthatóság (mm)
226742	150	+20

- beállítás csak felülről, 6 mm-es imbuszkulcs segítségével (a szekrényaljon keresztül)

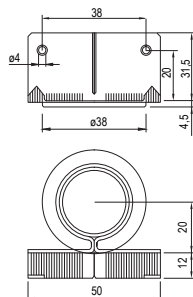

P30 állítható láb

kód	teherbírás (kg)	állíthatóság (mm)
100240	100	+20

- beállítás csak felülről, laposfejű csavarhúzó segítségével (a szekrényaljon keresztül)

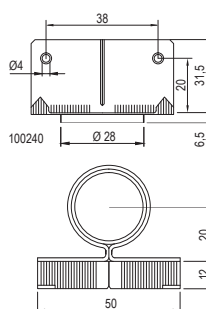

PR 24.22.32 állítható láb

kód	teherbírás (kg)	állíthatóság (mm)
82749	150	+15

- állíthatóság felülről egy 4 mm-es imbuszkulccsal

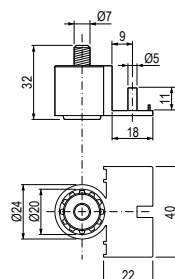

Rostex állítható láb

kód	teherbírás (kg)	állíthatóság (mm)
100239	120	+30

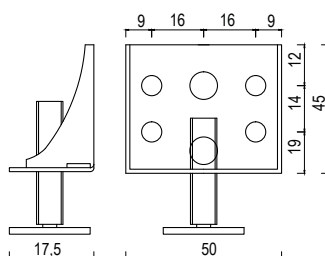

Állítható láb

kód	leírás	állíthatóság (mm)
387398	bútorláb M6	+13
82748	M6 Teschauer csavar	-
82745	bútorláb M8	+20
15053	M8 Teschauer csavar	-

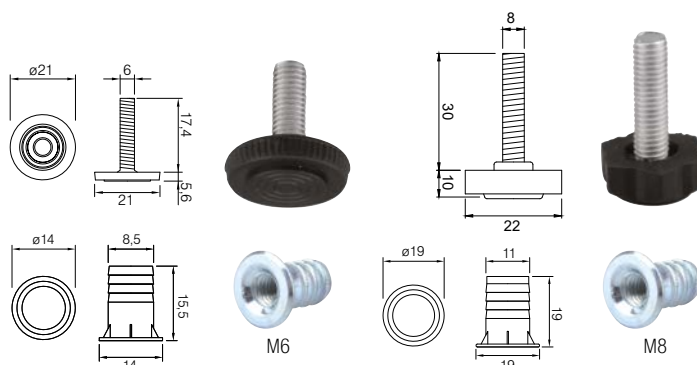



Befúrható csúszótalp ø 50 mm

kód	teherbírás (kg)	állíthatóság (mm)
82751	150	+10

- beállítás felülről egy imbuszkulcs segítségével

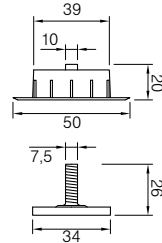

Állítható láb sarok 18 mm vastagsághoz

kód	leírás	teherbírás (kg)	állíthatóság (mm)
82740	perem csavar nélkül	150	+10
82730	csavar M6 peremhez		

- a teherbírás a csavarral ellátott sarokprofilra vonatkozik

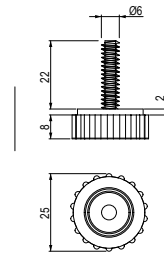
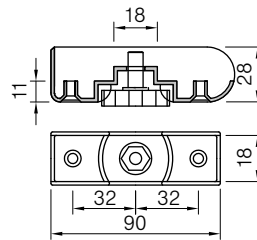
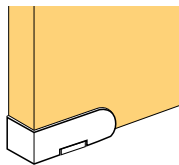

Állítható láb élre 25 mm vastagsághoz

kód	leírás	teherbírás (kg)	állíthatóság (mm)
82805	perem csavar nélkül	150	+10
82812	csavar M8 peremhez		

- a teherbírás a csavarral ellátott sarokprofilra vonatkozik
- 25 mm vastag anyaghoz

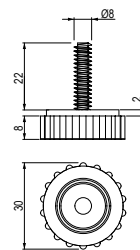
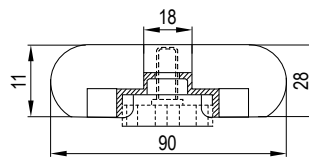
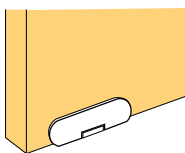

RS állítható perem M6 csavarral

kód	szín	teherbírás (kg)	állíthatóság (mm)
100241	fekete	150	+15

- 18 mm vastag anyaghoz

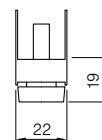
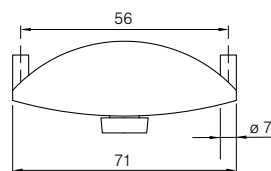
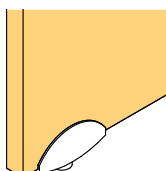



Állítható csúszótalpak

kód	magasság H (mm)	állíthatóság (mm)	szín	teherbírás (kg)
82744	17	+11	fekete	100
82746	27	+21		
272214	42	+28		
272212	17	+11	szürke	
272213	27	+21		
272215	42	+28		

- beállítás felülől egy 4 mm-es imbuszkulcs segítségével

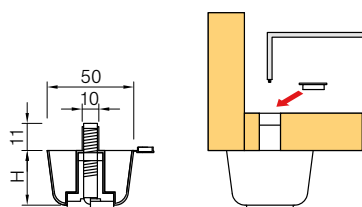

464 bepattintható csúszótalpak, ø 39 mm

kód	leírás
153451	fekete

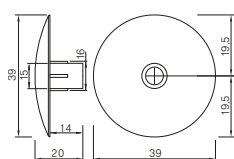

226 bepattintható csúszótalpak, ø 59 mm

kód	leírás
130088	fekete

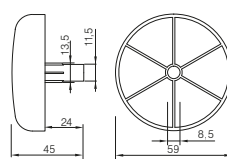

Holand bepattintható csúszótalpak, ø 50 mm

kód	leírás
11340	fekete

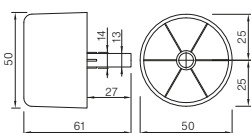

496 csavarozható csúszótalpak, ø 50 mm

kód	leírás
153452	fekete

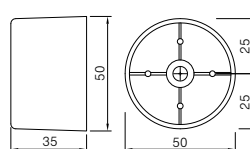



Csavarozható csúszótalpak, ø 40 mm

kód	leírás
82741	szürke
82742	fekete

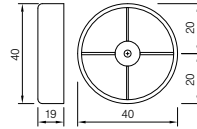

498 csavarozható csúszótalpak, ø 47 mm

kód	leírás
153446	fekete

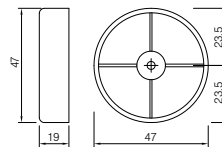

499 csavarozható csúszótalpak, 30 × 100 mm

kód	leírás
153447	fekete

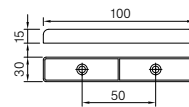

238 csavarozható csúszótalpak, 14 × 50 mm

kód	leírás
11565	fehér
11566	barna
11561	fekete
11620	bükk
100243	éger

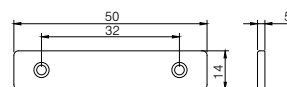

- furattávolság 2 × 32 mm
- a 238 csúszótalpak igény szerinti színekben is szállíthatók

6381 bepattintható csúszótalpak, 15 × 50 mm

kód	leírás
102998	fehér
102997	barna
102999	fekete
153606	bükk
159831	szürke

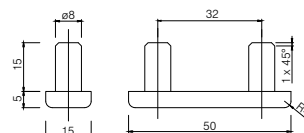

- furattávolság 2 × 32 mm
- a 6381 csúszótalpak igény szerinti színekben is szállíthatók



Rálőhető csúszótalp, 16 × 38 mm

kód	leírás
11599	fehér
11600	barna
11598	fekete
11614	bükk

- a rálőhető csúszótalp igény szerinti színekben is szállítható(kérésre szállítási feltételek)

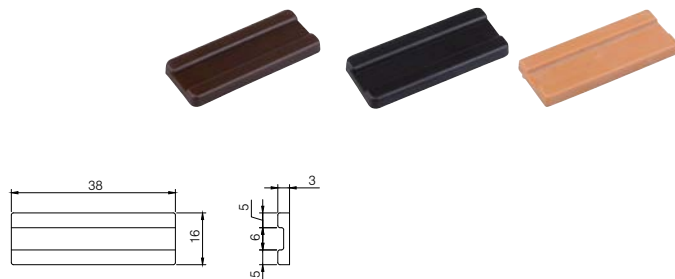

Rálőhető sarok csúszótalp, 5 mm

kód	leírás
101463	fehér
101461	barna
101462	fekete

- a rálőhető csúszótalp sarokra, szállítható más színben is

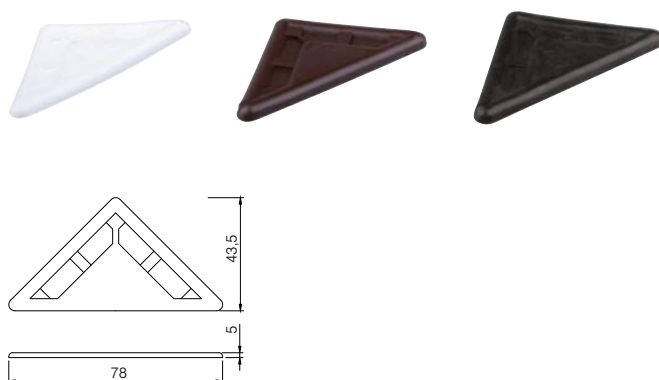

Belőhető sarok csúszótalp

kód	leírás
153448	fekete, magasság (H) 15 mm
153449	fekete, magasság (H) 25 mm

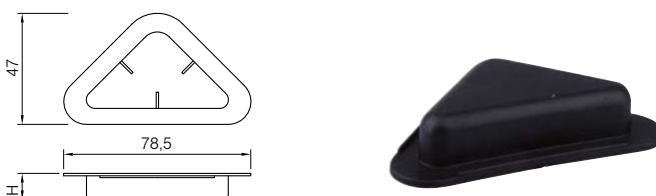

Felsőgelhető csúszótalp, 6 mm

kód	leírás
82743	semleges

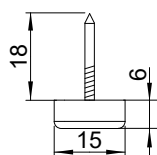

Felsőgelhető csúszótalp, 6 mm dupla

kód	leírás
272220	semleges

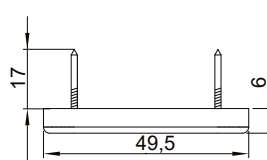



N Felszögелhető csúszótalpak teflonnal

kód	méret (mm)	szín
402958	∅ 19 × magasság 5	szürke
402959	∅ 25 × magasság 5	



402958

402959

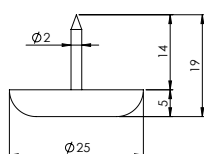
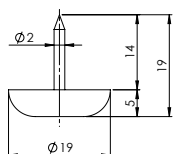

N Felszögелhető csúszótalpak filccel

kód	méret (mm)	szín
402973	∅ 17 × magasság 8,5	fekete/barna
402975	∅ 24 × magasság 8,5	
402978	∅ 18 × magasság 10	króm/szürke
402979	∅ 24 × magasság 10	



402973

402975



402978

402979

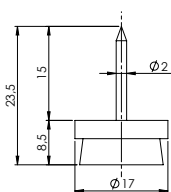

402973

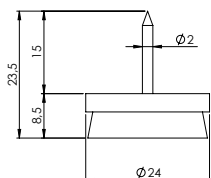

402975

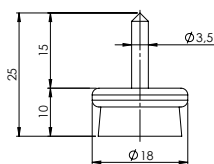

402978

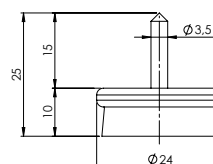

402979



N Felragasztható kerek csúszótalpak teflonnal

kód	méret (mm)	szín
402967	átmérő 17 × magasság 4	szürke
402968	átmérő 25 × magasság 5	

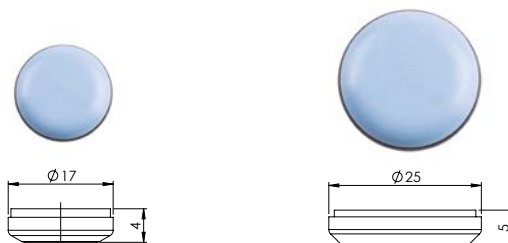

N Felragasztható téglalap alapú csúszótalpak teflonnal

kód	méret (mm)	szín
402969	16 × 26 × H5	szürke
402970	19 × 70 × H5	

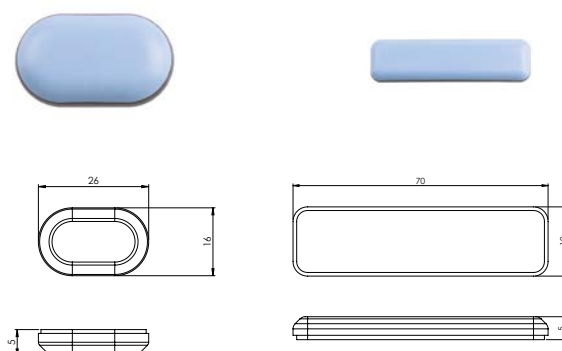

N Sarok felragasztható csúszótalpak teflonnal

kód	méret (mm)	szín
402972	35 × 35 × 45 × magasság 5	szürke

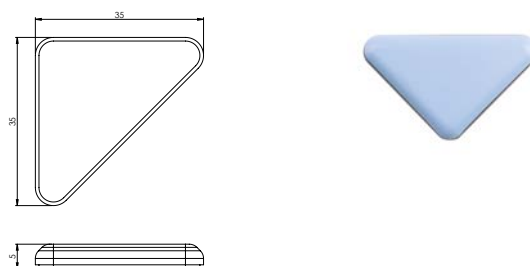

N Felragasztható csúszótalpak lágyított

kód	méret (mm)	szín
402963	∅ 25 × magasság 3	fekete

- 32 db-os lapként kapható

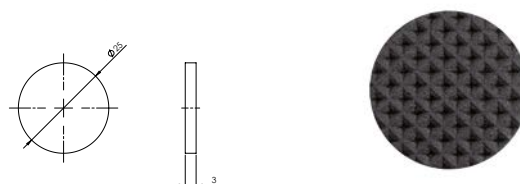

N Csúszásgátló felragasztható talp

kód	méret (mm)	szín
402965	∅ 25 × magasság 3	fekete

- 18 db-os lapként kapható

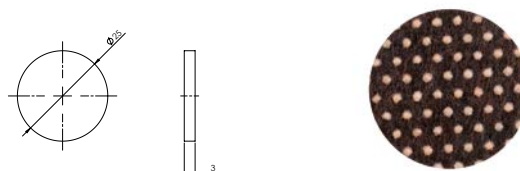



Kerekek

- megkönnyítik a nehezebb bútorok mozgását
- hasonlóan képes létrehozni egységes bútor dizájnt, mint a fogantyúnál
- a belsőépítészetben lehetőséget ad a kreativitásnak
- hacsak másként nem jelezzük, az összes görgő forgatható



Kerék \varnothing 40 mm

kód	leírás	szín	statikus teherbírás (kg)
306062	kerék 40 mm, fekete, M10 csappal	fekete	40
306063	M10 lehúzó (csúszka)		

- a lehúzó csúszótalpként szolgálhat a kerék hozzáadásának lehetőségével

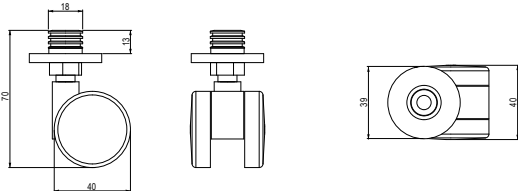

Kerék \varnothing 30 mm

kód	leírás	szín	statikus teherbírás (kg)
36140	kerék talppal	fekete	25
270112	kerék talppal és fékkel		

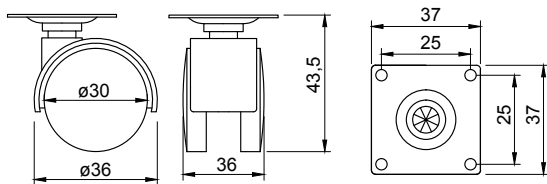

Kerék \varnothing 40 mm

kód	leírás	szín	statikus teherbírás (kg)
36159	kerék talppal	szürke	30
36141		fekete	
270111	kerék talppal és fékkel	szürke	
36144		fekete	

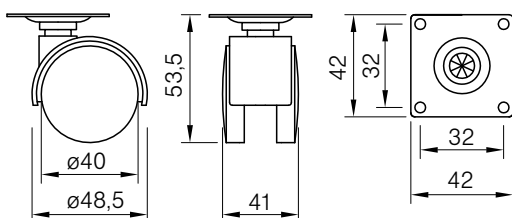



Kerék \varnothing 40 mm

kód	leírás	szín	statikus teherbírás (kg)
36151	kerék csappal M8 \times 15 mm	fekete	30
36154	kerék csappal M8 \times 15 mm és fékkel		

M M8-as kerék csappal esetében az 15053-as anyát lehet használni az o.-ról 8.25

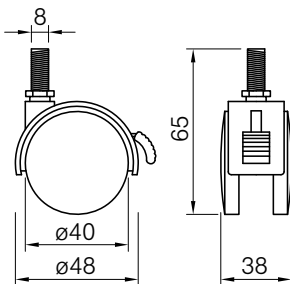

Kerék puha futófelülettel \varnothing 40 mm

kód	leírás	szín	statikus teherbírás (kg)
100169	kerék talppal	fekete szürkével	20
100170	kerék talppal és fékkel		

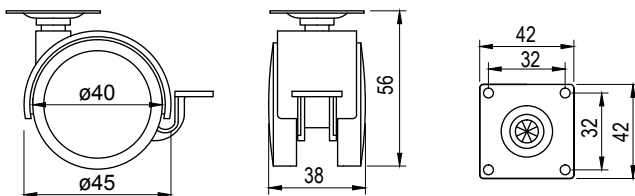

Kerék \varnothing 50 mm

kód	leírás	szín	statikus teherbírás (kg)
36168	kerék talppal	szürke	40
36143		fekete	
36169	kerék talppal és fékkel	szürke	
36146		fekete	

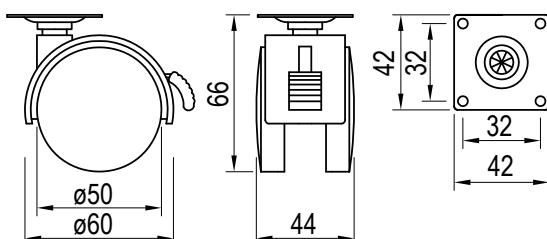



Kerék puha futófelülettel \varnothing 50 mm

kód	leírás	szín	statikus teherbírás (kg)
100167	kerék talppal	fekete szűrkével	40
100168	kerék talppal és fékkel		

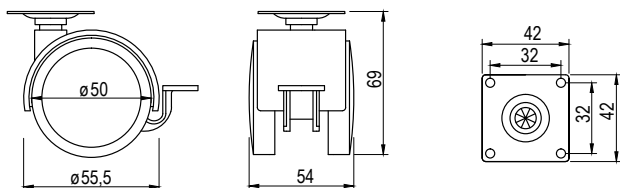

Kerék puha futófelülettel \varnothing 60 mm

kód	leírás	szín	statikus teherbírás (kg)
216381	kerék talppal	szürke	50
216382	kerék talppal és fékkel		

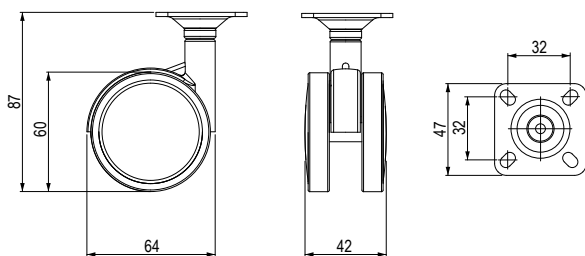

Kerék puha futófelülettel \varnothing 75 mm

kód	leírás	szín	statikus teherbírás (kg)
216383	kerék talppal	szürke	60
216384	kerék talppal és fékkel		

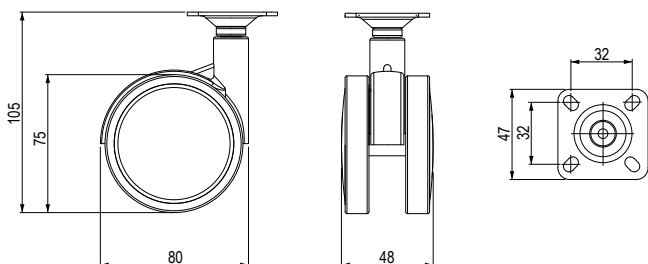



N TOP-E Strong kerekek

kód	leírás	szín	∅ kerekek (mm)
401710	fék nélkül	átlátszó átlátszó	35
401709	fékkel		
406085	fék nélkül	átlátszó sötét	
406084	fékkel		

- statikus teherbírás 25 kg

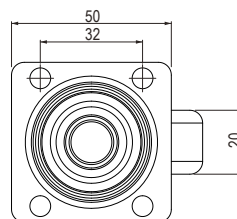
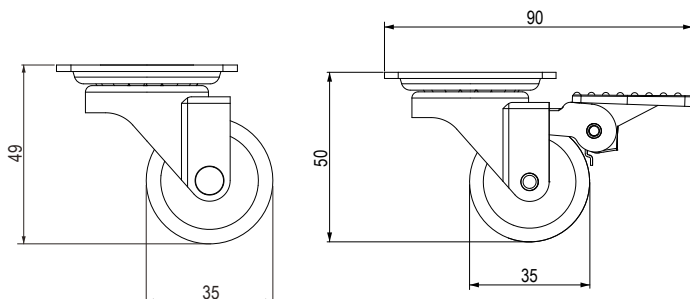

N TOP-E Strong kerekek

kód	leírás	szín	∅ kerekek (mm)
401712	fék nélkül	átlátszó átlátszó	50
401711	fékkel		
406083	fék nélkül	átlátszó sötét	
406082	fékkel		

- statikus teherbírás 35 kg

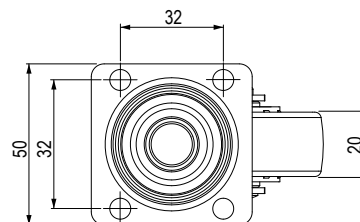
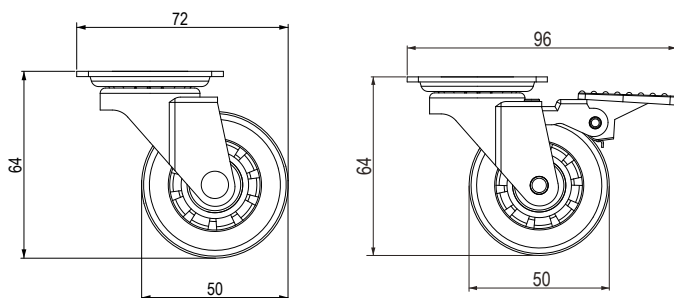



TOP Strong kerekek

kód	leírás	szín	Ø kerekek (mm)
406079	fék nélkül	átlátszó átlátszó	50
406080	fékkel		
285206	fék nélkül	átlátszó sötét	
285207	fékkel		

- statikus teherbírás 35 kg

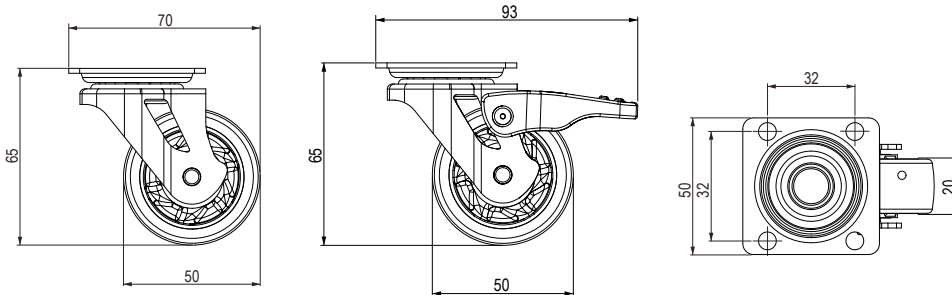

TOP Strong kerekek

kód	leírás	szín	Ø kerekek (mm)
406450	fék nélkül	átlátszó átlátszó	75
406451	fékkel		
285208	fék nélkül	átlátszó sötét	
285209	fékkel		

- statikus teherbírás 45 kg

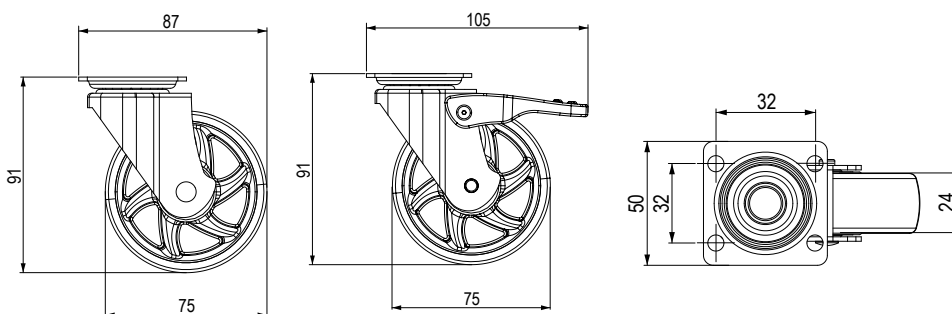

átlátszó sötét



Formula kerék fékkel \varnothing 40 mm

kód	leírás	szín	statikus teherbírás (kg)
86114	puhább futó felülettel	szürke	35
86175		fehér	

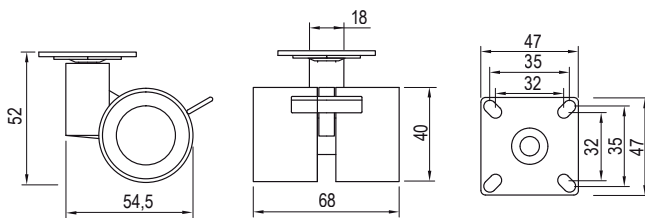

Formula kerék \varnothing 60 mm

kód	leírás	szín	statikus teherbírás (kg)
86115	puhább futó felülettel	szürke	80
356296	puha futófelület fékkel		

- fém keréktest

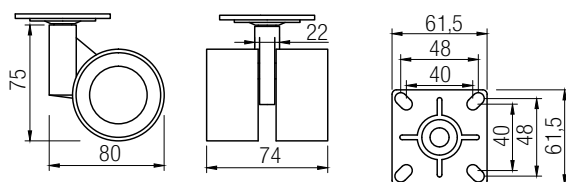

Formula kerék \varnothing 80 mm

kód	leírás	szín	statikus teherbírás (kg)
86116	puhább futó felülettel	szürke	80

- fém keréktest

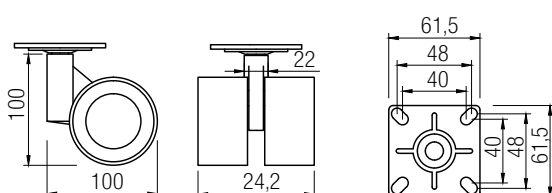



Rotola Office kerék 68 mm

kód	leírás	szín	statikus teherbírás (kg)
356297	kerekek gumi futófelülettel	alumínium	50
356298	puha futófelülettel és fékkel		

- teljes magasság 80 mm

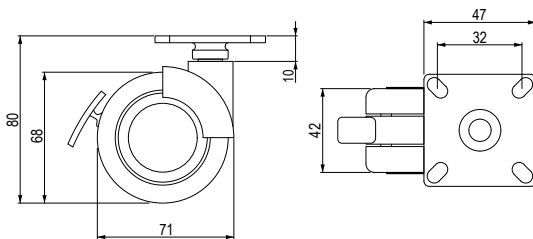

Rotola kerék fékkel \varnothing 90 mm

kód	leírás	szín	statikus teherbírás (kg)
86110	kerekek gumi futófelülettel	szürke	50
86111		króm + szürke futó felület	

- fém keréktest

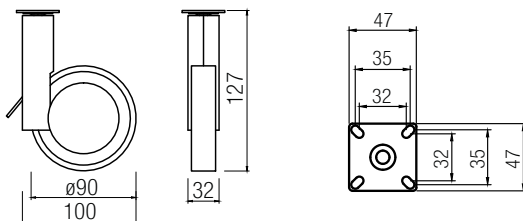

**Rögzített kerék Ø 25 mm**

kód	leírás	statikus teherbírás (kg)
10787	műanyag futó felülettel	25
285160	puhább futó felülettel	

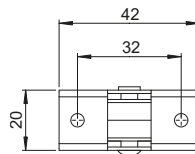
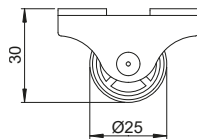
**Forgó kerék Ø 25 mm**

kód	leírás	statikus teherbírás (kg)
285163	műanyag futó felülettel	10

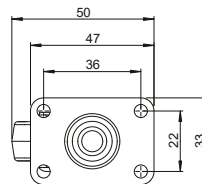
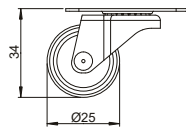
**Forgó kerék Ø 30 mm**

kód	leírás	statikus teherbírás (kg)
285162	puhább futó felülettel	30

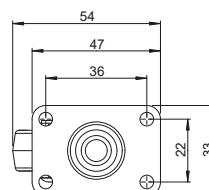
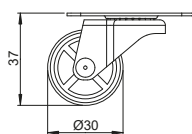
**Rögzített kerék Ø 30 mm**

kód	leírás	statikus teherbírás (kg)
285161	puhább futó felülettel	30

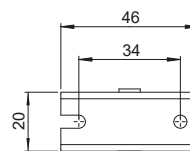
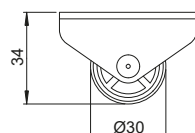



Rögzített kerék \varnothing 32 mm

kód	leírás	statikus teherbírás (kg)
10789	műanyag futó felülettel	40

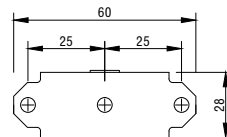
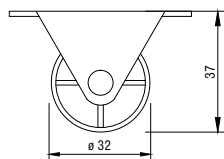

Forgó kerék \varnothing 32 mm

kód	leírás	statikus teherbírás (kg)
10790	műanyag futó felülettel	20

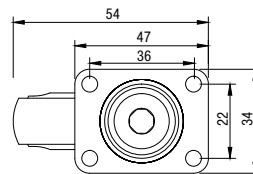
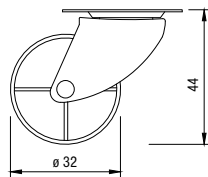

Rögzített kerék \varnothing 40 mm

kód	leírás	statikus teherbírás (kg)
153412	puhább futó felülettel	95

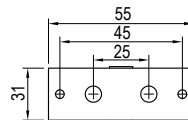
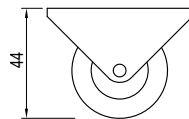

Rögzített kerék \varnothing 40 mm

kód	leírás	statikus teherbírás (kg)
153413	puhább futó felülettel	95

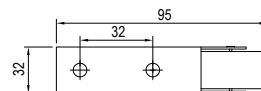
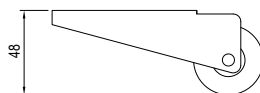

Rögzített kerék \varnothing 45 mm

kód	leírás	statikus teherbírás (kg)
153410	puhább futó felülettel	90

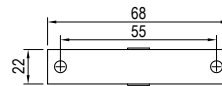
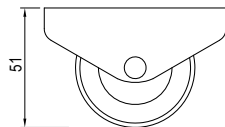
Rögzített kerék \varnothing 45 mm

kód	leírás	statikus teherbírás (kg)
153414	puhább futó felülettel	90

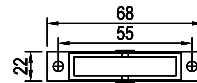
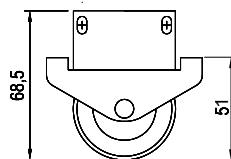
Rögzített kerék \varnothing 45 mm

kód	leírás	statikus teherbírás (kg)
153415	műanyag futó felülettel	60

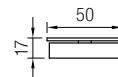
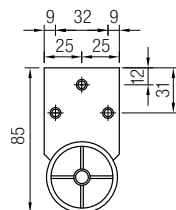
Rögzített kerék \varnothing 50 mm

kód	leírás	statikus teherbírás (kg)
10791	puhább futó felülettel	60

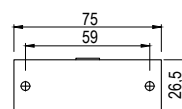
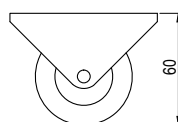



Forgó kerék Ø 50 mm

kód	leírás	statikus teherbírás (kg)
10792	puhább futó felülettel	30

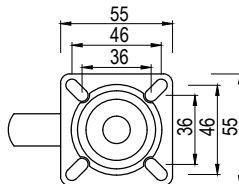
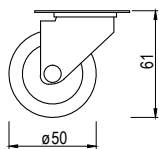

Rögzített kerék Ø 50 mm

kód	leírás	statikus teherbírás (kg)
285166	puhább futó felülettel	30

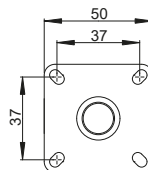
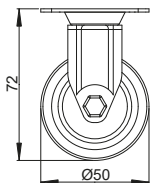

Forgó kerék fékkel Ø 50 mm

kód	leírás	statikus teherbírás (kg)
285165	puhább futó felülettel	30

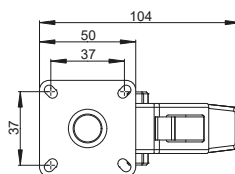
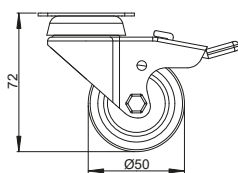

Forgó kerék Ø 50 mm

kód	leírás	statikus teherbírás (kg)
285164	puhább futó felülettel	30

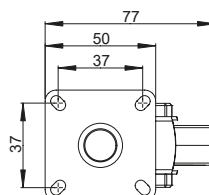
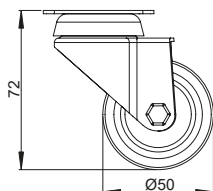



Tente kerekek és görgők
a kerekek megkönnyítik a mindennapi életemet

TENTE
BETTER MOBILITY. BETTER LIFE.



1470 forgó kerék, ø 50 mm

kód	leírás	statikus teherbírás (kg)
154145	puhább futó felülettel	80

- forgó csapágy dupla golyós koszorúval

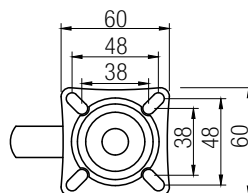
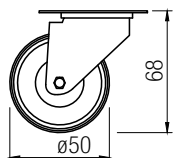

1475 forgó kerék fékkel, ø 50 mm

kód	leírás	statikus teherbírás (kg)
154146	puhább futó felülettel	80

- forgó csapágy dupla golyós koszorúval

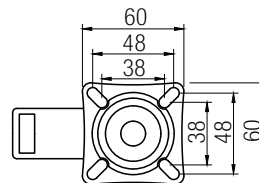
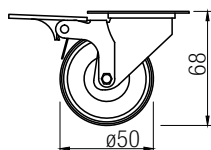

1470 forgó kerék, ø 75 mm

kód	leírás	statikus teherbírás (kg)
154147	puhább futó felülettel	120

- forgó csapágy dupla golyós koszorúval

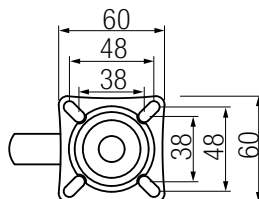
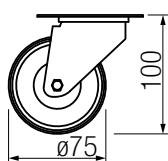

1477 forgó kerék fékkel, ø 75 mm

kód	leírás	statikus teherbírás (kg)
154148	puhább futó felülettel	120

- forgó csapágy dupla golyós koszorúval

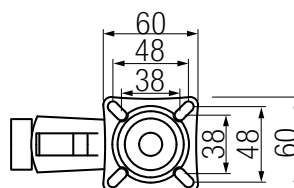
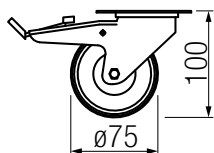



3470 és 3477 forgó kerék, \varnothing 100 mm

kód	leírás	szín	statikus teherbírás (kg)
154140	fék nélkül, puhább futó felülettel	szürke	320
154142	fékkel, puhább futófelülettel		
401509	fék nélkül, puhább futó felülettel	kék ¹⁾	
401511	fékkel, puhább futófelülettel		

- dupla csapágyas sor a fordítható fejben
- ¹⁾ ez egy különleges „nem koszoló” kék szín

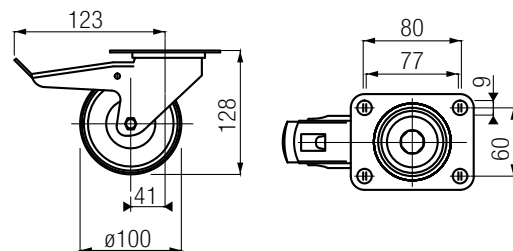
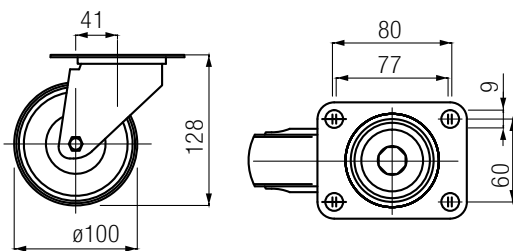

3478 rögzített kerék, \varnothing 100 mm

kód	statikus teherbírás (kg)
154141	320

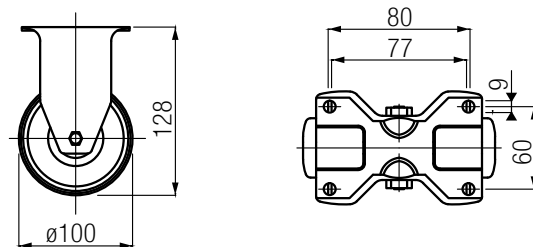



Linea kerék ø 65 mm

kód	leírás	szín	statikus teherbírás (kg)
231551	fék nélkül	világos szürke (RAL 9002)	70
231552	fékkel		
231555	fék nélkül	sötétszürke (RAL 7001)	
231556	fékkel		



- 42 × 42 mm lemezzel szállítjuk (ø 5 mm nyílások, 32 × 32 mm furattávolsággal)
- teljes magasság a lemezzel együtt 74 mm

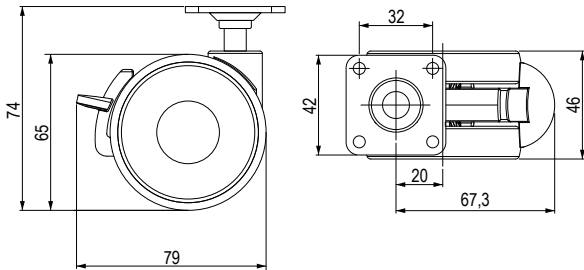

5370 forgó kerék ø 100 mm, 5377 fékkel ø 100 mm

kód	leírás	statikus teherbírás (kg)
154143	fék nélkül	200
154144	fékkel	

- dupla csapágyas sor a fordítható fejben
- gumi futó felülettel

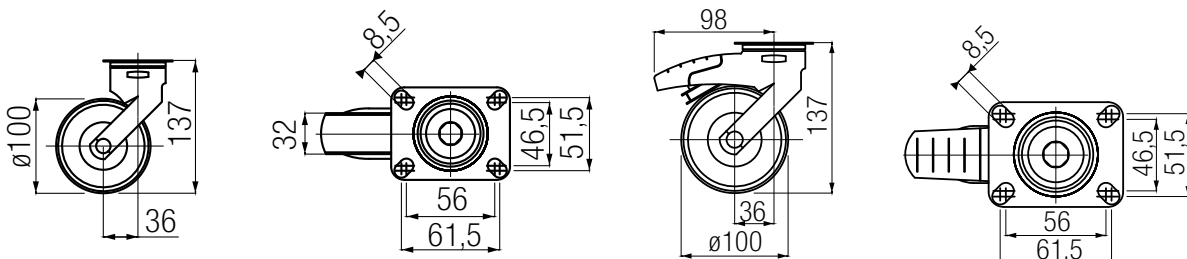



LÁBAK ÉS KEREKEK dizájn bútorképek

N NNK 004 bútorképek

kód	felület	magasság (mm)
318050	fekete	175
318053	króm	

- egységes kialakítású bútorképek, dohányzóasztalok és asztalok
- huzal átmérője 10 mm
- állíthatóság nélkül



318051

318052



318050

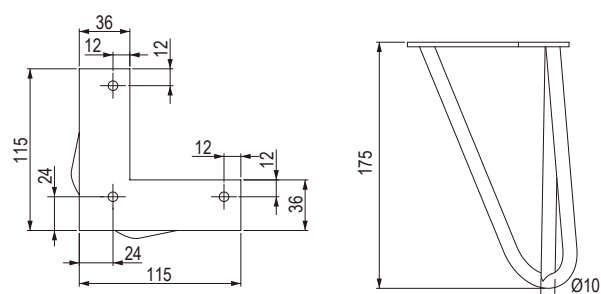

a dizájnban megegyező lábak a 8.4 oldalon találhatóak

N 779R bútorképek

kód	magasság H (mm)	felület	állíthatóság (mm)
401504	120	fekete	+7

- teherbírás Catas teszt szerint - 150 kg

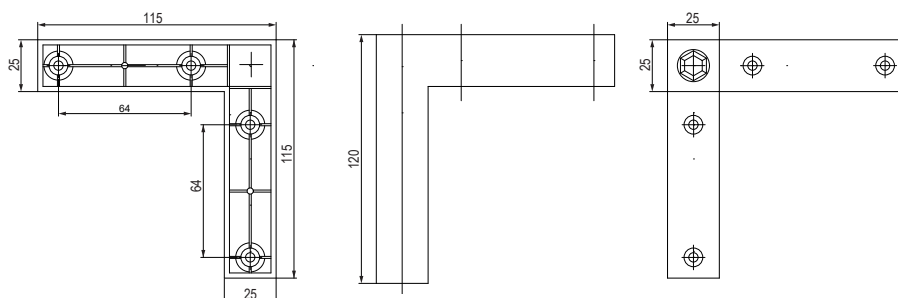



N ETÉRO N13050 bútorláb

kód	szín	magasság (mm)	állíthatóság (mm)
406847	ezüst félmatt	128	állíthatóság nélkül
406848	antracit félmatt		
406849	fekete félmatt		
406850	fehér félmatt		

- egységes kialakítású bútorok, dohányzóasztalok és asztalok



406850

406849



402988

402992

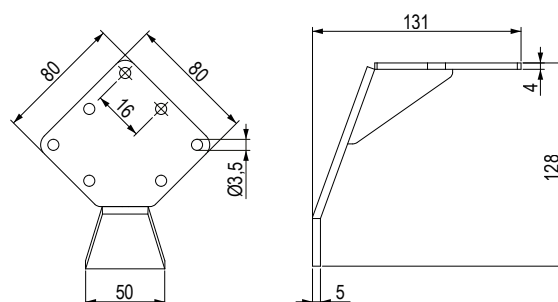

a dizájnban megegyező lábak a 8.5 oldalon található

N ÉTERO N13026 bútorláb

kód	szín	magasság (mm)	állíthatóság (mm)
406852	ezüst	132	+10
406854	antracit		
406855	fekete		
406856	fehér		

- egységes kialakítású bútorok, dohányzóasztalok és asztalok



406856

406855



402996

403001

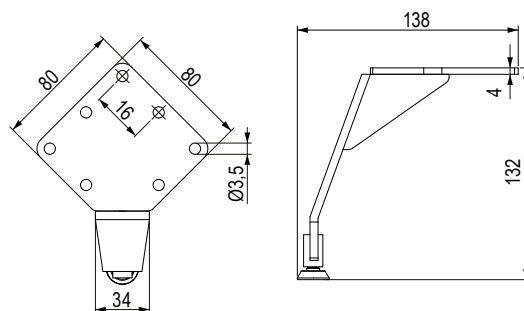

a dizájnban megegyező lábak a 8.5 oldalon található



bútorlábak edzett műanyagból

734 bútorláb, 60 × 60 mm

kód	magasság H (mm)	felület
285153	10	szürke RAL 9006
285154		fényes króm

- teherbírás Catas teszt szerint - 300 kg

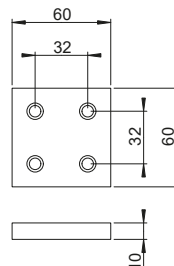

735 bútorláb, 80 × 30 mm

kód	magasság H (mm)	felület
285155	10	szürke RAL 9006
285156		fényes króm

- teherbírás Catas teszt szerint - 300 kg

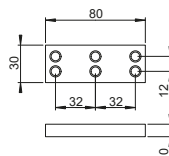

724 bútorláb, 60 × 60 mm

kód	magasság H (mm)	felület
135329	20	szürke RAL 9006
135330		fényes króm

- teherbírás Catas teszt szerint - 400 kg

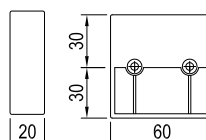
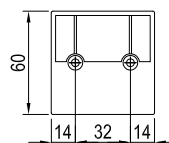

6838 bútorláb 120 × 60 mm

kód	magasság H (mm)	felület
358315	30	króm matt

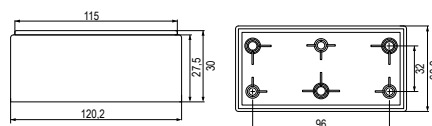

706R bútorláb, 75 × 75 mm

kód	magasság H (mm)	felület	állíthatóság (mm)
135305	20	szürke RAL 9006	+10
135306	30		
135307	50		
135308	20	fényes króm	
135309	30		
135310	50		

- teherbírás Catas teszt szerint - 600 kg

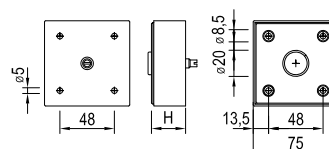



704R bútorláb, 100 × 100 mm

kód	magasság H (mm)	felület	állíthatóság (mm)
135311	30	szürke RAL 9006	+10
135312	50		
135313	30	fényes króm	
135314	50		



- teherbírás Catas teszt szerint - 300 kg

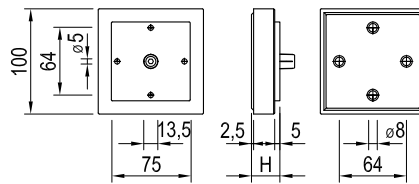

709R bútorláb, ø 50 mm

kód	magasság H (mm)	felület	teherbírás Catas teszt szerint (kg)	állíthatóság (mm)
135315	50	szürke RAL 9006	330	+10
135316	80			
135317	100			
135318	120			
135319	150			
135320	200			

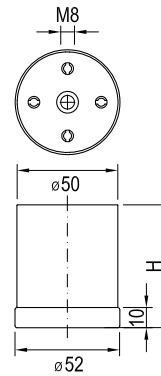

- könnyebb szereléshez használható láb rögzítő elem csavarral M8 (135333)
- anyag: edzett műanyag

Lábrögzítő elemek M8 csavarral

kód	leírás
135333	edzett műanyag

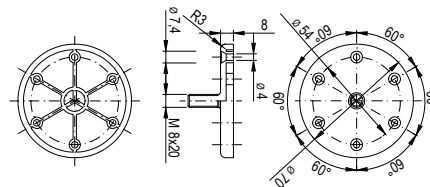

N 738 bútorláb sarok, ø35 mm

kód	magasság H (mm)	felület	állíthatóság (mm)
389753	15	antracit	+3

- teherbírás Catas teszt szerint - 200kg

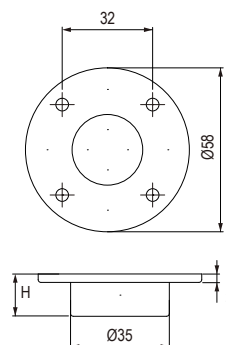



767 bútorláb, Ø 37 mm

kód	magasság (mm)	felület	állíthatóság (mm)
135332	110	fényes króm	+10

- teherbírás Catas teszt szerint - 500 kg

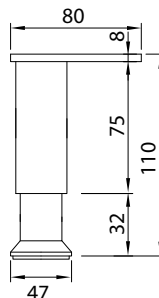
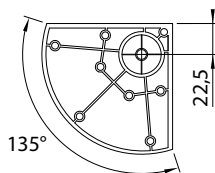

727R bútorláb, 38 × 38 mm

kód	magasság H (mm)	felület	állíthatóság (mm)
285147	100	szürke RAL 9006	+10
285149	120		
285151	150		
285144	65	fényes króm	
285146	80		
285148	100		
285150	120		
285152	150		

- egyszerű hozzáférés az állítható csavarhoz
- teherbírás Catas teszt szerint - 150 kg (Állíthatóság nélkül 400 kg)

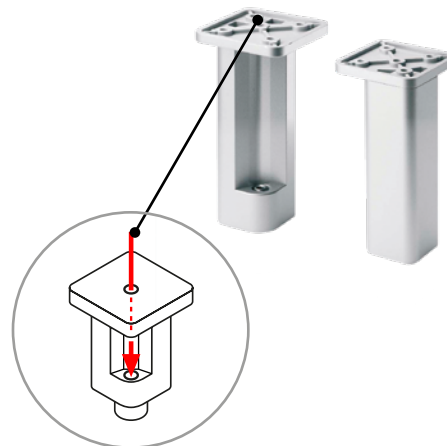
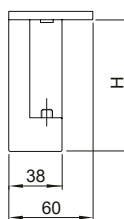
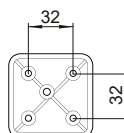

776R bútorláb, 33 × 33 mm

kód	magasság H (mm)	felület	állíthatóság (mm)
135324	60	szürke RAL 9006	+10
135325	80		
135326	100		
135327	120		
135328	150		

- edzett műanyag, teherbírás Catas teszt szerint - 150 kg (Állíthatóság nélkül 400 kg)

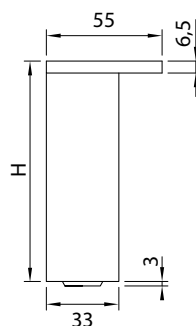
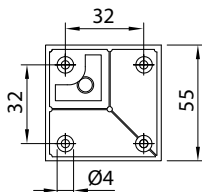



NN391 bútorláb

kód	felület	hossz (mm)	∅ (mm)
358317	fényes króm	160	35
358319		230	35
358325		160	50
358327		230	50

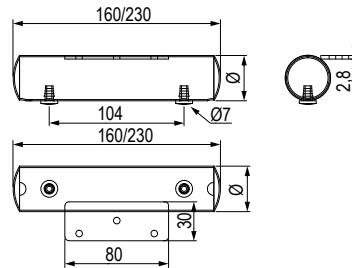

NN24 sarok bútorláb

kód	felület	hossz (mm)	∅ (mm)
358321	fényes króm	155	35
358323		225	35
358329		155	50
358331		225	50

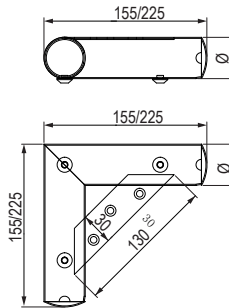

NN25 bútorláb

kód	felület	magasság (mm)
358333	fényes króm	120

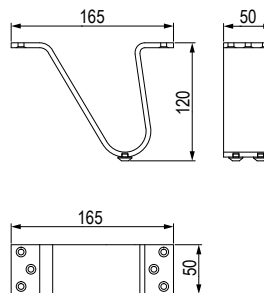

NN55 bútorláb

kód	felület	magasság (mm)
358334	fényes króm	115

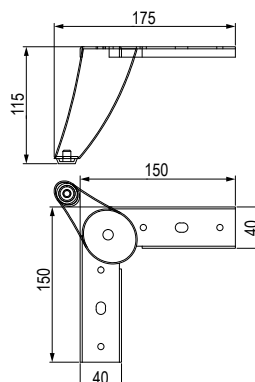

**NN85 bútorláb**

kód	felület	magasság (mm)
358335	fényes króm	100
358336	fekete nikkelfényes	

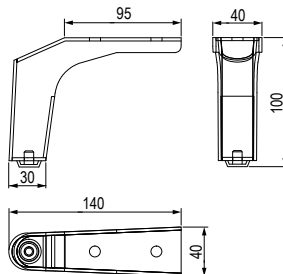
**NN381 bútorláb**

kód	felület	magasság (mm)
358337	fényes króm	120
358338	barna matt	

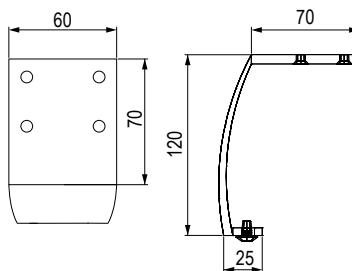
**N NNK002 bútorláb**

kód	felület	magasság (mm)
401678	fényes króm	150
401679	szatén nikkelfényes	
401680	fekete matt	

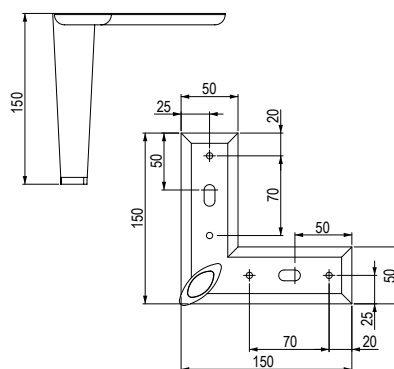
**N NNK003 bútorláb**

kód	felület	magasság (mm)
401681	fényes króm	126
401682	szatén nikkelfényes	
401683	fekete matt	

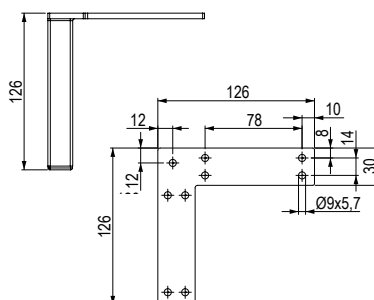



NN68 bútorláb

kód	felület	magasság (mm)
358339	fényes króm	100
358340	barna matt	

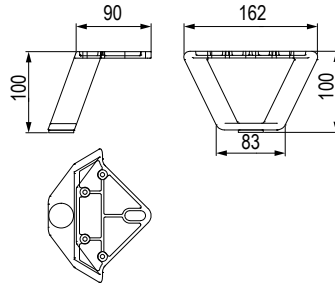

NN12 bútorláb

kód	felület	magasság (mm)
358341	fényes króm	60
358342	fekete nikkell	

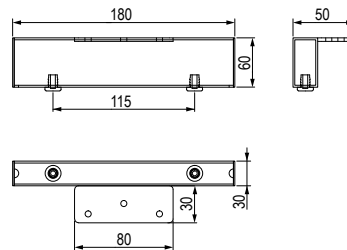

NN51 sarok bútorláb

kód	felület	magasság (mm)
358343	fényes króm	60
358344	fekete nikkell	

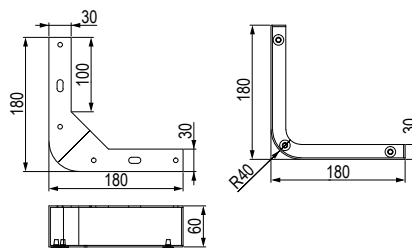

N NNK001 bútorláb

kód	felület	magasság (mm)
401676	fényes króm	103
401677	fekete matt	

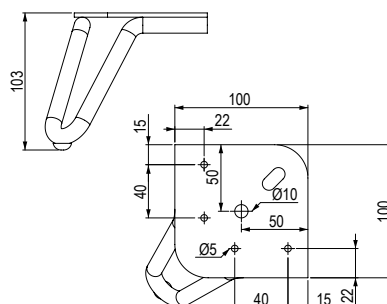



S13 bútorláb, Ø 50 mm

kód	felület	magasság H (mm)	állíthatóság (mm)
154288	rozsdamentes acél imitáció	80	+7
154289		100	
154290		120	
154291		150	
154292		200	
154293	fényes króm	80	
154294		100	
154295		120	
154296		150	
154297		200	
400492	fekete matt	80	
400493		100	
400494		120	
400495		150	
400496		200	

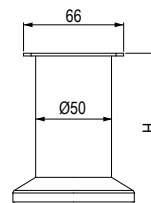
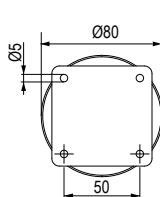

nn27 bútorláb, Ø 50 mm

kód	felület	magasság (mm)	állíthatóság (mm)
360379	fényes króm	90	+60

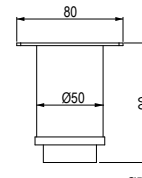
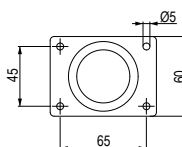

S36 bútorláb, Ø 60 mm

kód	felület	magasság (mm)	állíthatóság (mm)
154300	rozsdamentes acél imitáció	110	+70

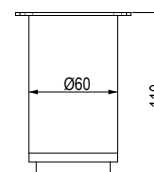
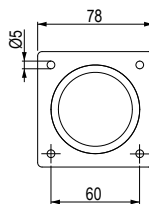

NN18 bútorláb, Ø 50 mm

kód	felület	magasság H (mm)	állíthatóság (mm)
358307	fényes króm	100	25
358308		150	
358309	króm matt	100	
358310		150	

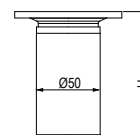
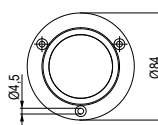



S75 bútorláb

kód	felület	magasság (mm)
360378	fényes króm	120

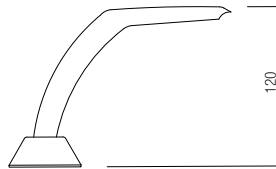
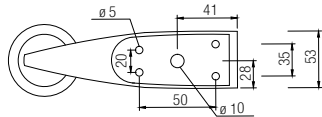

S68 bútorláb

kód	felület	magasság (mm)
407803	fényes króm	130

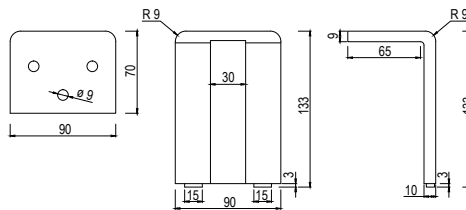

S54 bútorláb

kód	felület	magasság H (mm)	állíthatóság (mm)
400498	fényes króm	50	+7
400499	króm matt		
400500	fekete matt		
154301	fényes króm	80	
154302	króm matt		
400497	fekete matt		

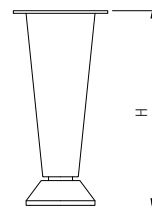
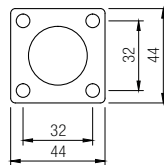

S71 bútorláb

kód	felület	magasság H (mm)
401523	fényes króm	100
401524	fekete matt	
154307	fényes króm	130
401525	fekete matt	

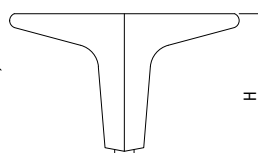
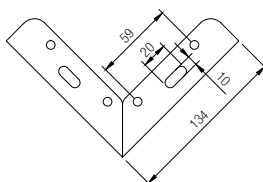



NZ09 bútorláb

kód	felület	magasság (mm)	állíthatóság (mm)
358346	fényes króm	100	+10
358347	szatén króm		

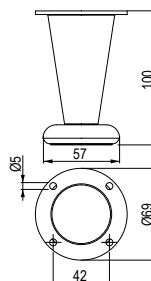

NN22 bútorláb

kód	felület	magasság (mm)	állíthatóság (mm)
358345	ósárgaréz	102	0

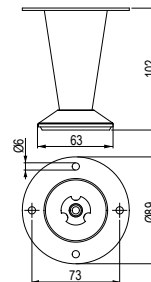

NN16 bútorláb

kód	felület	magasság (mm)	állíthatóság (mm)
360376	fényes króm	77	0
360377	szatén nikkél		

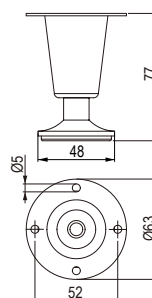

NN15 bútorláb

kód	felület	magasság (mm)	állíthatóság (mm)
358304	fényes króm	100	+15
358305	szatén króm		

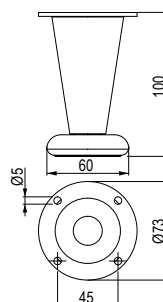



NA10C00 bútorláb, $\varnothing 32$ mm

kód	felület	magasság H (mm)	állíthatóság (mm)
82825	eloxált alumínium	100	+10
82824		150	

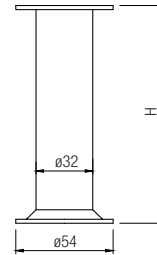
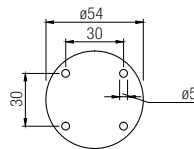

NA 999 bútorláb, $\varnothing 32$ mm

kód	felület	magasság H (mm)	állíthatóság (mm)
37804	króm matt	80	+10
37805		100	
37806		120	
37807		150	
37808	fényes króm	80	
37809		100	
37810		120	
37811		150	

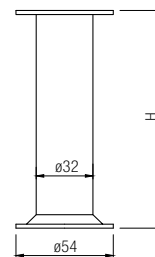
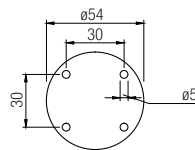

NA 11C00 bútorláb, $\varnothing 50$ mm

kód	felület	magasság H (mm)	állíthatóság (mm)
82827	eloxált alumínium	100	+7
82826		150	

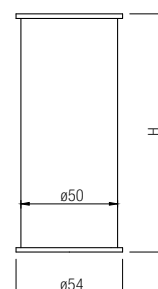
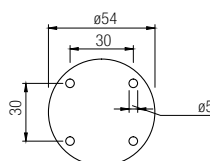



NA 962 bútorláb, ø 50 mm

kód	felület	magasság H (mm)	állíthatóság (mm)
37704	króm matt	80	+15
37705		100	

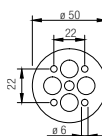
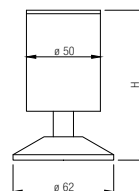

NA 965 bútorláb, ø 50 mm

kód	felület	magasság H (mm)
37707	króm matt	100
37708		150

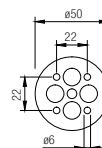
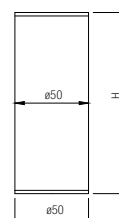

NZ19 bútorláb, ø 30 mm

kód	felület	magasság H (mm)	állíthatóság (mm)
91220	fényes króm	100	+13
91221		150	
91222	króm matt	100	
91223		150	
401537	fekete matt	100	
401538		150	

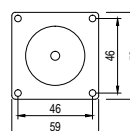
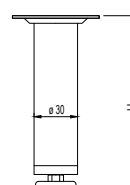

NN1 bútorláb, 25 × 25 mm

kód	felület	magasság H (mm)	állíthatóság (mm)
358300	fényes króm	100	+7
358301		150	
358302	króm matt	100	
358303		150	
401541	fekete matt	100	
401542		150	

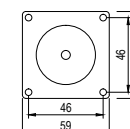
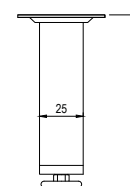



N NNA 001 bútorláb

kód	felület	magasság (mm)
313864	csiszolt alumínium	80
313863		100
313862		120
313867	rozsdamentes acél imitáció	80
313866		100
313865		120

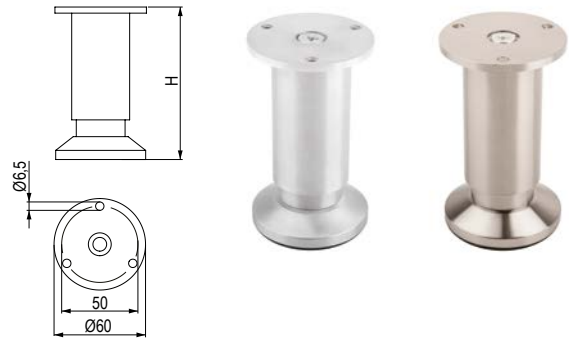

NA 972 bútorláb, 38 × 38 mm

kód	felület	magasság H (mm)
403770	eloxált alumínium	60
401545		80
37802		100
37803		120
403771		150
403773		200
401546	fekete	80
401547		100
401548		120

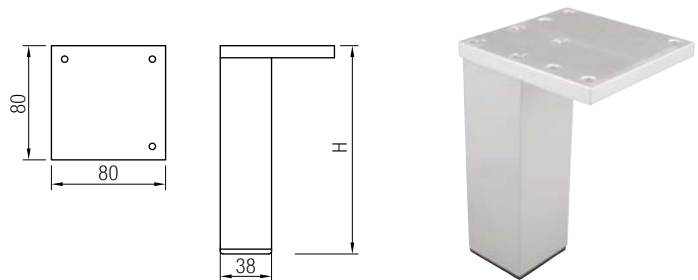

NA 975 bútorláb, 30 × 30 mm

kód	felület	magasság H (mm)	állíthatóság (mm)
37702	eloxált alumínium	75	+15
37703		100	

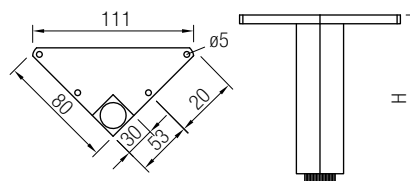

NA 979 bútorláb

kód	felület	magasság (mm)	állíthatóság (mm)
37701	eloxált alumínium	100	+10

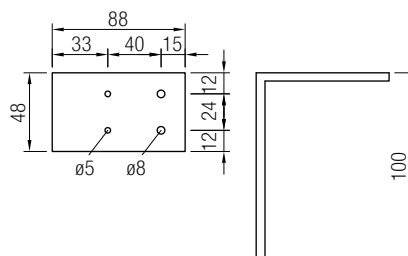



Négyszög bútorláb 40 × 40 mm

kód	felület	magasság H (mm)	állíthatóság (mm)
87007	eloxált alumínium	60	+15
87008		100	
87009		150	
153280	fényes króm	60	
153281		100	
153282		150	
86370	rozsdamentes acél imitáció fekete műanyaggal	60	
86371		100	
86372		150	
153297	világos rozsdamentes acél szürke műanyaggal	60	
153298		100	
153299		150	
153300	fekete matt	60	
153301		100	
153302		150	



eloxált alumínium



fényes króm



rozsdamentes acél imitáció fekete műanyaggal



világ. rozsdamentes acél imitáció szürke műanyaggal



fekete matt

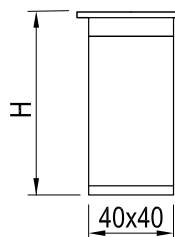
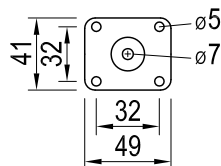

Négyszög bútorláb 60 × 60 mm

kód	felület	magasság H (mm)	állíthatóság (mm)
87016	eloxált alumínium	60	+15
87017		100	
87018		150	
153306	világos rozsdamentes acél imitáció	60	
153307		100	
153308		150	
153304	króm	100	



eloxált alumínium



világ. rozsdamentes acél imitáció



króm

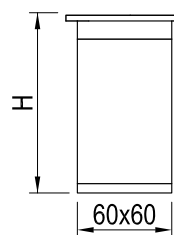
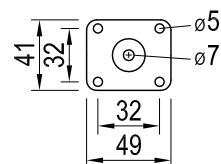



Négyzetg bútorláb 80 × 80 mm

kód	felület	magasság H (mm)
199587	eloxált alumínium	35
87063		60
87064		100
199585	világos rozsdamentes acél imitáció	35
153311		60
153312		100
153309	króm	60



eloxált alumínium



króm

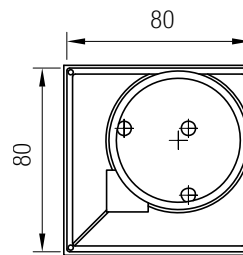

világ. rozsdamentes acél imitáció

Bútorláb $\varnothing 40$ mm

kód	felület	magasság H (mm)	állíthatóság (mm)
87010	eloxált alumínium	60	+15
87011		100	
87012		150	

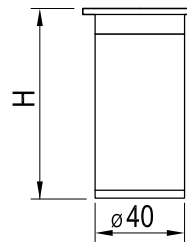
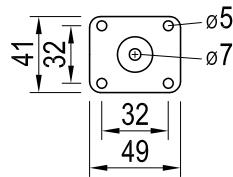
Bútorláb $\varnothing 60$ mm

kód	felület	magasság H (mm)	állíthatóság (mm)
87013	eloxált alumínium	60	+15
87014		100	
87015		150	

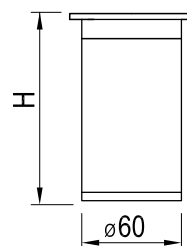
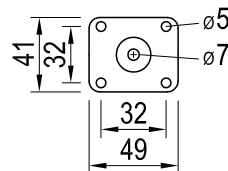



Strong központi asztali lábak 450 × 450 mm

kód	felület	magasság (mm)	maximális lemez méret (mm)	tömeg (kg)
275179	csiszolt rozsdamentes acél	730	850 × 850	15
351389		1100	600 × 600	16,3

- +4 mm állítási lehetőség
- alsó rész masszív acél + rozsdamentes acél takaró elem
- csomagolva részenként (3 csomag)
- a maximális asztallap vastagság 18mm és már az asztal stabilitási határában van

❗ A központi asztallábak nem alkalmasak egymás melletti szerelésre (a felső lapok magassága különbözhet).

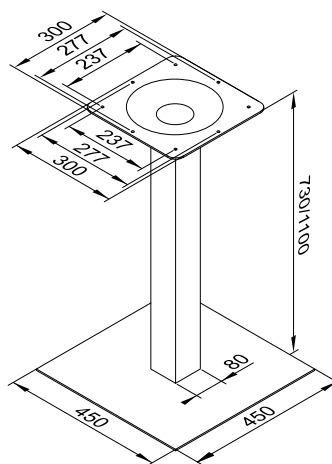

Strong központi asztali lábak 450 × 450 mm

kód	leírás	magasság (mm)	maximális lemez méret (mm)	tömeg (kg)
356739	fekete	730	800 × 800	16
356740	szürke			

- láb 70 × 70 mm-es profilból
- egyes részek masszív acélból készültek
- a maximális asztallap vastagság 18mm és már az asztal stabilitási határában van

❗ A központi asztallábak nem alkalmasak egymás melletti szerelésre (a felső lapok magassága különbözhet).

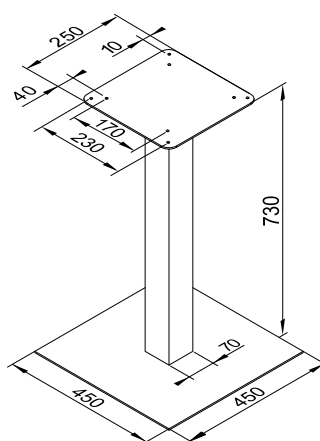

Strong központi asztalláb ø 450 mm

kód	leírás	magasság (mm)	maximális lemez méret (mm)	tömeg (kg)
356737	fekete	730	ø 800	19,5
356738	szürke			

- láb ø 60 mm 60 mm-es profilból
- egyes részek masszív acélból készültek
- a maximális asztallap vastagság 18mm és már az asztal stabilitási határában van

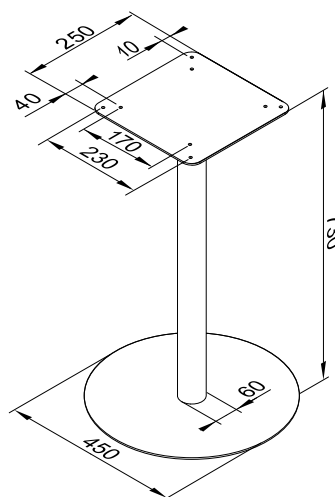

Strong központi asztalláb, dupla 700 × 400 mm

kód	felület	magasság (mm)	maximális lemez méret (mm)	tömeg (kg)
275180	csiszolt rozsdamentes acél	730	1400 × 900	25
351390		1100	1200 × 700	27,5

- +4 mm állítási lehetőség
- alsó rész masszív acél + rozsdamentes acél takaró elem
- csomagolva részenként (3 csomag)
- a maximális asztalvastagság 18mm és már az asztal stabilitási határában van

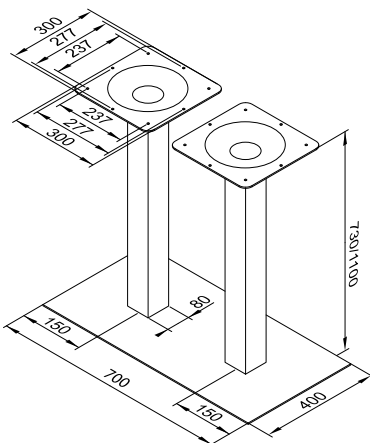
Strong központi asztalláb, dupla 740 × 450 mm

kód	leírás	magasság (mm)	maximális lemez méret (mm)	tömeg (kg)
349276	fekete	730	1600 × 800	30,3
349245	szürke			

- láb \varnothing 60 mm 60 mm-es profilból
- egyes részek masszív acélból készültek
- a maximális asztalvastagság 18mm és már az asztal stabilitási határában van

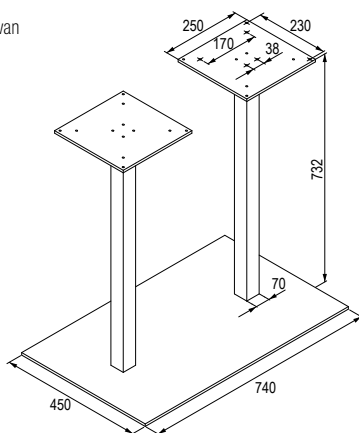

**N NEX dizájn központi asztaláb – három kar**

kód	megnevezés	szín	max. asztallap vast. méret 18 mm (mm)	magasság (mm)	tömeg (kg)
403025	NEX 72080-3	ezüst	ø 1000	720	14
403026		antracit			
403027		fekete			
403028		fehér			

- azonos kialakítású lábatatok megtalálhatók az o. 8.6
- a részletes műszaki paraméterek megtalálhatók a www.demos24plus.com online portálon



403027

N NEX dizájn központi asztaláb – négy kar

kód	megnevezés	szín	max. asztallap vast. méret 18 mm (mm)	magasság (mm)	tömeg (kg)
403029	NEX 72080-4	ezüst	ø 1000 900 × 900	720	19
403030		antracit			
403031		fekete			
403032		fehér			

- azonos kialakítású lábatatok megtalálhatók az o. 8.6
- a részletes műszaki paraméterek megtalálhatók a www.demos24plus.com online portálon



403031



központi asztallábak

Miladesign összecusukható lappal



N Középső lábak összecusukható lappal

megnevezés	magasság (mm)	lap mérete (mm)	leírás	ezüst	antracit	fekete	fehér
PL 6003	720	∅ 600	a lábak és a tartórudak porfestettek	349288	349306	349315	349324
PL 6003 IN	720	∅ 600	az acél lábak és tartórudak porfestettek	349289	349307	349316	349325
PL 6013	1060	∅ 600	a lábak és a tartórudak porfestettek	349291	349308	349317	349326
PL 6013 IN	1060	∅ 600	az acél lábak és tartórudak porfestettek	349292	349309	349318	349327

- az alaplap alaprajza ∅ 600 mm
- a lábazatnak van egy feje, amely lehetővé teszi az asztallap 90°-os billentését



megnevezés	magasság (mm)	lap mérete (mm)	leírás	ezüst	antracit	fekete	fehér
PL 6004	720	∅ 800	a lábak és a tartórudak porfestettek	349293	349310	349319	349328
PL 6004 IN	720	∅ 700	az acél lábak és tartórudak porfestettek	349294	349311	349320	349329
PL 6014	1060	∅ 800	a lábak és a tartórudak porfestettek	349295	349312	349321	349330
PL 6014 IN	1060	∅ 700	az acél lábak és tartórudak porfestettek	349296	349313	349322	349331

- az alaplap alaprajza 600 × 600 mm
- a lábazatnak van egy feje, amely lehetővé teszi az asztallap 90°-os döntését



**BL 001 központi asztalláb**

kód	felület	magasság (mm)	talpazat mérete (mm)	max. lemez vast. méret 18 mm (mm)	tömeg (kg)
144311	fekete RAL 9005	720	550 × 550	700 × 700, ø 900	19

- gyártható bármilyen RAL színben

**BD 004 központi asztalláb**

kód	felület	magasság (mm)	talpazat (mm) (láb)	max. lemez vast. méret 18 mm (mm)	tömeg (kg)	
86317	fekete RAL 9005	730	400 × 400 (ø 60)	700 × 700	18	
85374	matt rozsdamentes acél			500 × 500	21	
144312	fekete RAL 9005	1 100				21
85314	szürke RAL 9006					
97952	matt rozsdamentes acél					

- gyártható bármilyen RAL színben
- a lábhoz adapter is használható az üveg asztallap felerősítésére (az adapter megrendelési kódja 160042)
- az alsó talpazat öntöttvasból készült, felülete durva szerkezetű

**BM 030 központi asztalláb**

kód	felület	magasság (mm)	talpazat (mm) (láb)	max. lemez vast. méret 18 mm (mm)	tömeg (kg)
144362	fekete RAL 9005	720	430 × 430 (ø 76)	800 × 800	17
144363	szürke RAL 9006				
144365	króm				
144364	matt rozsdamentes acél	1 100		600 × 600	20
144366	fekete RAL 9005				
144367	szürke RAL 9006				
144369	króm				
144368	matt rozsdamentes acél				

- gyártható bármilyen RAL színben
- a lábhoz adapter is használható az üveg asztallap felerősítésére (az adapter megrendelési kódja 160042)
- az alsó talpazat öntöttvasból készült, felülete durva szerkezetű

ⓘ A központi asztallábak nem alkalmasak egymás melletti szerelésre (a felső lapok magassága különbözhet).





BM 013 központi asztalláb

kód	felület	magasság (mm)	talapzat (mm) (láb)	max. lemez vast. méret 18 mm (mm)	tömeg (kg)
85372	fekete RAL 9005	720	600 × 420 (ø 76)	1 000 × 600 (ø 800)	23
86310	szürke RAL 9006				
144326	króm				
86318	matt rozsdamentes acél				
144327	fekete RAL 9005	1 100	600 × 420 (ø 76)	800 × 500 (ø 700)	26
144328	szürke RAL 9006				
144330	króm				
144329	matt rozsdamentes acél				

- gyártható bármilyen RAL színben
- a lábhoz adapter is használható az üveg asztallap felerősítésére (az adapter megrendelési kódja 160042)
- az alsó talapzat öntöttvasból készült, felülete durva szerkezetű



BM 010 központi asztalláb

kód	felület	magasság (mm)	talapzat (mm) (láb)	max. lemez vast. méret 18 mm (mm)	tömeg (kg)
85373	fekete RAL 9005	720	800 × 420 (2 × ø 76)	1 600 × 800	36
85313	szürke RAL 9006				
97931	króm				
85320	matt rozsdamentes acél				
144318	fekete RAL 9005	1 100	800 × 420 (2 × ø 76)	1 200 × 700	39
144319	szürke RAL 9006				
144321	króm				
144320	matt rozsdamentes acél				

- gyártható bármilyen RAL színben
- a lábhoz adapter is használható az üveg asztallap felerősítésére (az adapter megrendelési kódja 160042)
- az alsó talapzat öntöttvasból készült, felülete durva szerkezetű



BM 029 központi asztalláb

kód	felület	magasság (mm)	talapzat (mm) (láb)	max. lemez vast. méret 18 mm (mm)	tömeg (kg)
84003	fekete RAL 9005	720	430 × 430 (80 × 80)	800 × 800	19
84007	szürke RAL 9006				
86325	króm				
144357	matt rozsdamentes acél				
144358	fekete RAL 9005	1 100	430 × 430 (80 × 80)	700 × 700	22
144359	szürke RAL 9006				
144361	króm				
144360	matt rozsdamentes acél				

- gyártható bármilyen RAL színben
- az alsó talapzat öntöttvasból készült, felülete durva tapintású





BM 027 központi asztalláb

kód	felület	magasság (mm)	talapzat (mm) (láb)	max. lemez vast. méret 18 mm (mm)	tömeg (kg)
144345	fekete RAL 9005	720	400 × 400 (80 × 80)	800 × 800	19
144346	szürke RAL 9006				
144348	fekete RAL 9005	1 100		600 × 600	21
144349	szürke RAL 9006				

- gyártható bármilyen RAL színben
- az alsó talapzat öntöttvasból készült, felülete durva tapintású

BM 025 központi asztalláb

kód	felület	magasság (mm)	talapzat (mm) (láb)	max. lemez vast. méret 18 mm (mm)	tömeg (kg)
144338	fekete RAL 9005	720	ø 430 (ø 76)	ø 800	18
144337	szürke RAL 9006				
97959	matt rozsdamentes acél				
221701	fekete RAL 9005		ø 600 (ø 76)	ø 900	22
229895	szürke RAL 9006				
97956	matt rozsdamentes acél				
144339	fekete RAL 9005	1 100	ø 430 (ø 76)	ø 600	21
144340	szürke RAL 9006				
144341	matt rozsdamentes acél		ø 600 (ø 76)	ø 800	25
211040	fekete RAL 9005				

- gyártható bármilyen RAL színben
- a lábhoz adapter is használható az üveg asztallap felerősítésére (az adapter megrendelési kódja 160042)
- az alsó talapzat öntöttvasból készült, felülete durva tapintású

BM 012 központi asztalláb

kód	felület	magasság (mm)	talapzat (mm) (láb)	max. lemez vast. méret 18 mm (mm)	tömeg (kg)
85325	fekete RAL 9005	720	ø 400 (ø 76)	ø 750	19
85326	szürke RAL 9006				
85327	króm				
144323	fekete RAL 9005	1 100	ø 550 (ø 76)	ø 1 100	23
144322	szürke RAL 9006				
144316	króm		ø 400 (ø 76)	ø 600	22
85322	fekete RAL 9005				
85339	szürke RAL 9006				
85335	króm	ø 550 (ø 76)	ø 700	26	
144324	fekete RAL 9005				
144325	szürke RAL 9006				
144317	króm				

- gyártható bármilyen RAL színben
- a lábhoz adapter is használható az üveg asztallap felerősítésére (az adapter megrendelési kódja 160042)
- az alsó talapzat öntöttvasból készült, felülete durva tapintású

ⓘ A központi asztallábak nem alkalmasak egymás melletti szerelésre (a felső lapok magassága különbözhet).





N TMR70 állítható magasságú központi asztallábak

- a központi asztallábak magassága teleszkóposan állítható
- a kívánt magasság gyors, csendes és elegáns beállítása
- magassági beállítás 150N dugattyúerő segítségével (15 kg-nak felel meg)
- a teleszkóp az asztallap alá rögzített kar segítségével működtethető

A lábprofil teleszkópja lehetővé teszi az ideális magasság gyors és csendes beállítását

kód	felület	magasság (mm)	talapzat (mm)	max. lemez vast. méret 18 mm (mm)	ajtó (kg)
404478	fehér	653 – 1100	ø 675	ø 800	16
404479	ezüst				
404482	fekete				
404484	króm				

- rugóerő 150 N

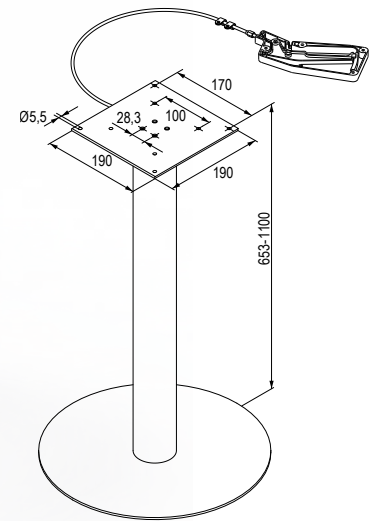

A teleszkóp segítségével állítható magasságú asztallábazat megtalálható a 11.68. oldalon.



Korrekt állítható szokli lábak

kód	Hettich kód	aljzat szokli X (mm)	beállítás (mm)	talp felület (mm)	csomagolás (db)
105986	44747	50	-0/+10	78	200
105987	44748	70	-8/+16		100
105988	70151	80	-6/+30	80	200
105989	61851	100	-11/+25		100
105975	70152	110	-11/+25		100
105994	61852	130	-11/+25		100
105995	61853	150	-11/+25		100
105984	70153	180	-11/+25		100



- a csúszótalpak tökéletes kombinációja, az szokli lábai és a szokli elemeinek rögzítése
- teherbírás 450 kg/db
- a lábak biztonságos stabilitása a csúszótalpakon a szekrény összeszerelése és áthelyezése közben
- 78 és 80 mm átmérőjű talp felület
- a plusz/mínusz magasság beállítása könnyű, kézzel vagy csavarhúzóval történik
- tartók lábzetfőkhöz 150 mm-es lábzetmagasságtól
- fekete műanyag

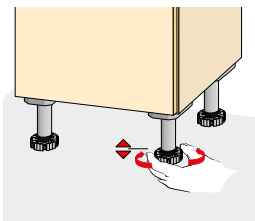

Magasság manuális beállítása.

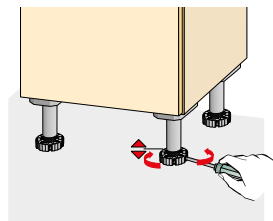

Magasság beállítása az előlő oldalról csavarhúzóval.

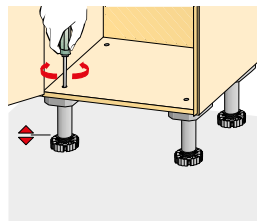

Magasság beállítása fentről csavarhúzóval.

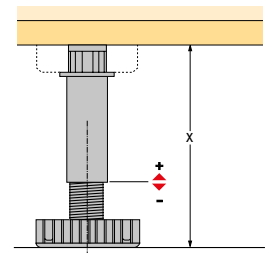

Állítókulcs a Korrekt lábak egyszerű beállításához

kód	Hettich kód	leírás
374128	9253384	beállító kulcs

- lehetővé teszi a lábak egyszerű beállítását még kevésbé hozzáférhető helyeken is
- a lábak teljes terhelés mellett is beállíthatók
- csak a Korrekt lábakkal használható a Hettichtől



Csúszótalpak Korrekt szokli lábakhoz

kód	Hettich kód	csomagolás (db)
104975	61854	200

- felcsavarozható
- fekete műanyag

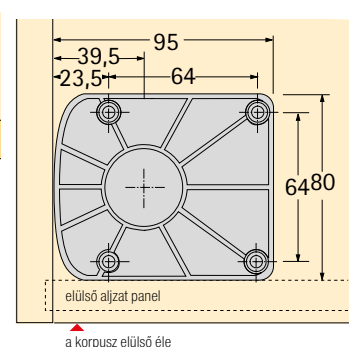
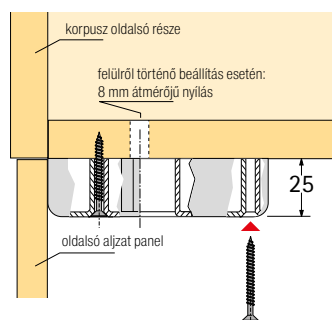



Lábzat panel felerősítő elemek Korrekt szokli lábakhoz

kód	Hettich kód	csomagolás (db)	szelérés az aljzatra
106882	61855	200	csavarozásra
104957	73481	200	a horonyba

- csavarozható felerősítő elem
- szerelés csavarozással vagy horonyba
- fekete műanyag/festetlen
- 70 mm magasságú lábazathoz



TurboClip – lábzat rögzítő elem

kód	Hettich kód	csomagolás (db)
107948	79690	200

- elülső lábzat profilhoz, min. vastagságú anyag 12 mm
- a lábzat panelnek 2 mm-rel rövidebbnek kell lennie a lábzat magasságától
- szerelés: a lábzat panelt a korpusz alá helyezzük

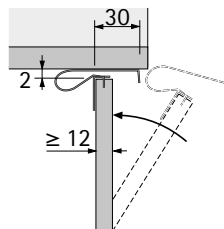

Síntartó FR 302/402/602 Korrekt szokli lábakhoz

kód	Hettich kód	csomagolás (db)
105524	70154	20

- korrekt szokli lábakkal és FR 402 görgős sínekkel alkalmazható
- 150 mm feletti magasságú lábazathoz
- fontos, hogy az alsó foglalat illeszkedjen az alaprézsz szokliláb menetébe
- a fiók alja a lábzat beállítása során is ugyanabban a magasságban marad
- görgős sín FR 402, lásd 5. csoport
- fekete műanyag



1. A korpuszsínek tartókhöz való csavarozása.



2. Az lábzatfiók éppúgy, mint a többi fiók, be van helyezve a korpuszsinbe, és vízszintesen csúszik a korpusz alá.



**Szintező lábcsavar M8-as menettel**

kód	Hettich kód	hossz (mm)
107671	47637	50
107683	47640	80
107670	47642	100

- takarósapkával
- horganyzott acél/áttetsző műanyag

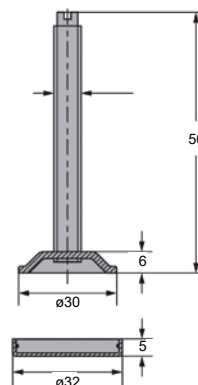
**Lábcsatlakozó M8-as menettel**

kód	Hettich kód	leírás
108015	47644	horganyzott acél

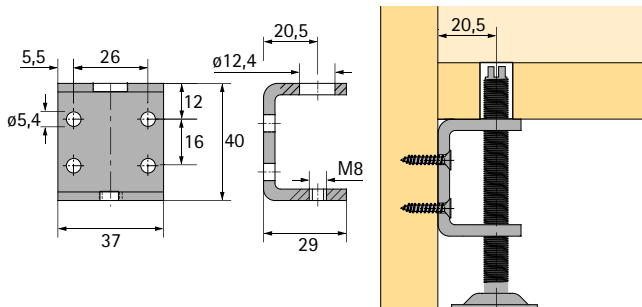
**AvimFix – fiókkerék kemény felületekre, golyóscsapággal**

kód	Hettich kód	átmérő (mm)	beépített magasság (mm)	perem mérete (mm)	teherbírás (kg)
103724	2809	30	31	52	40

- alkalmas: padlóburkoló, parketta, szőnyeg, PVC / linóleum
- görgőház: horganyzott acéllemez
- görgő: polipropilén
- futófelület: hőre lágyuló gumi, szürke

**AvimFix – fiókkerék kemény felületekre, golyóscsapággal**

kód	Hettich kód	átmérő (mm)	beépített magasság (mm)	perem mérete (mm)	teherbírás (kg)
103725	2813	30	33	45 × 20	35
103726	2814	50	51	68 × 25	50

- alkalmas: padlóburkoló, parketta, szőnyeg, PVC / linóleum
- görgőház: horganyzott acéllemez
- görgő: polipropilén
- futófelület: hőre lágyuló gumi, szürke



TULIP



Érinthető *minőség*



A Tulip fogantyúk, bútorgombok és fogasok elkápráztatják Önt.
Elég csak megérinteni őket.

www.tulip-fogantyuk.hu